

YAKAMOZ®

AYDINLATMA

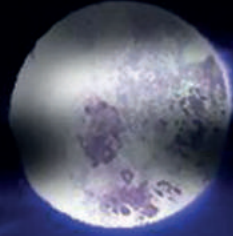

Güneş batınca biz varız...

www.yakamozaydinlatma.com



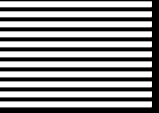

TASARIM TESCİL BELGELİ ÜRÜNÜMÜMÜZDÜR...



KOD: A 0900

Malzeme : Aliminyum
Boya : Polyester
Armatür Camı : Polikarbonat

Material : Aluminum
Paint : Polyester
Lantern Glass : Polycarbonate

المواد المستخدمة : الألومنيوم
الدهان : البوليستر
الغطاء الزجاجي : بولي كربونات



KOD: Y 1000

Malzeme : Çelik
Boya : Polyester
Armatür Camı : Temperli Cam

Material : Steel
Paint : Polyester
Lantern Glass : Tempered Glass

المواد المستخدمة : فولاذ
الدهان : البوليستر
الغطاء الزجاجي : زجاج تيمبريد

230 V
50 Hz



LED 60 W
120



KUMLU
sandy

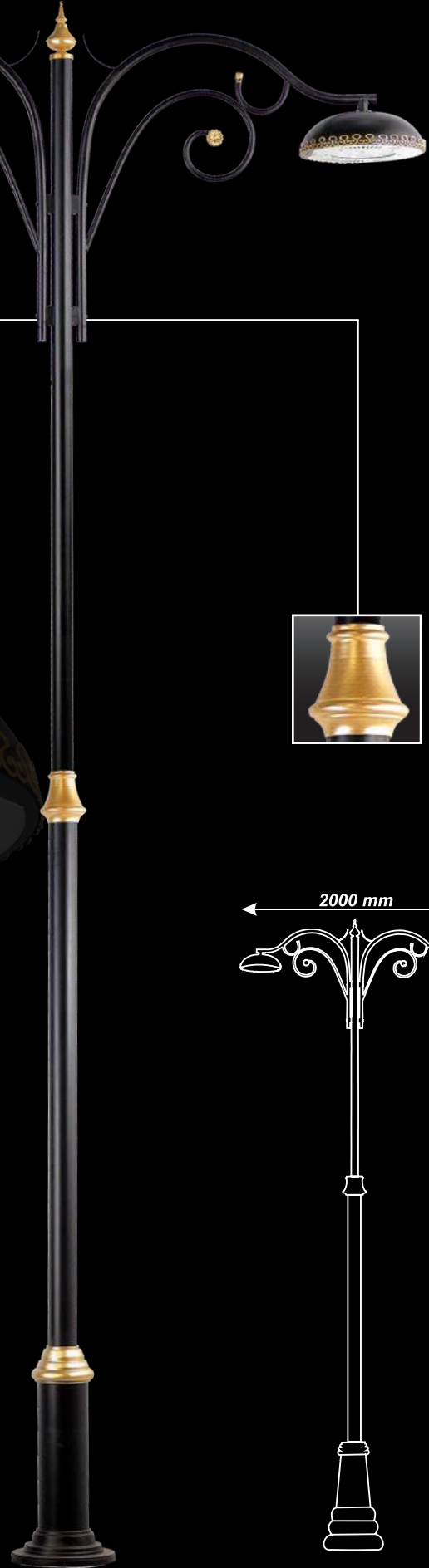
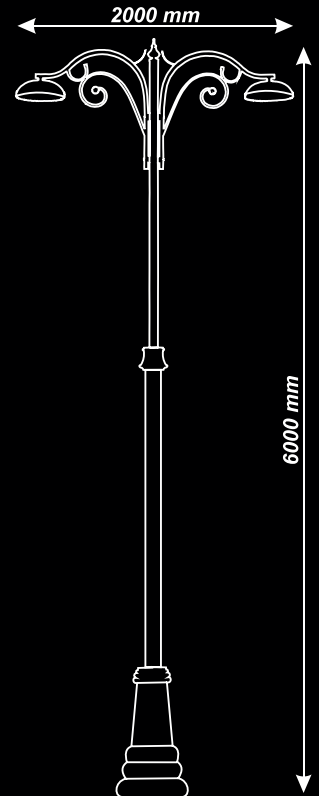



KOD: Y 1100

Malzeme : Çelik
Boya : Polyester
Armatür Camı : Temperli Cam

Material : Steel
Paint : Polyester
Lantern Glass : Tempered Glass

المواد المستخدمة : فولاذ
الدهان : البوليستر
الغطاء الزجاجي : زجاج تيمبريد

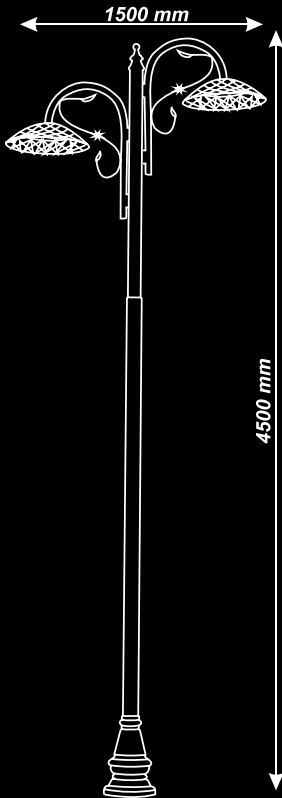

KOD: Y 1200

Malzeme : Çelik
Boya : Polyester
Armatür Camı : Temperli Cam

Material : Steel
Paint : Polyester
Lantern Glass : Temper Glass

المواد المستخدمة : فولاذ
الدهان : البوليستر
الغطاء الزجاجي : زجاج تيمبريد



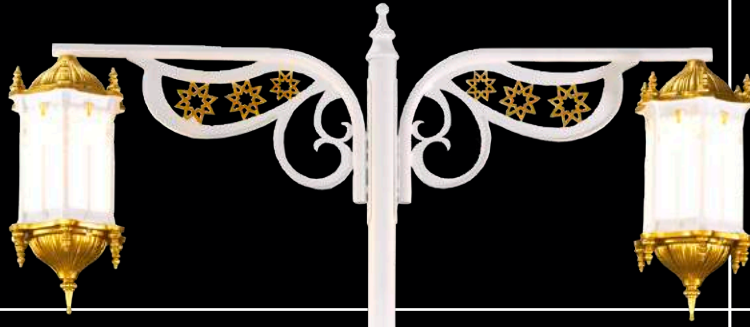

KOD: Y 1300

Malzeme : Çelik
Boya : Polyester
Armatür Camı : Akrilik

Material : Steel
Paint : Polyester
Lantern Glass : Acrylic

المواد المستخدمة : فولاذ
الدهان : البوليستر
الغطاء الزجاجي : أكريليك

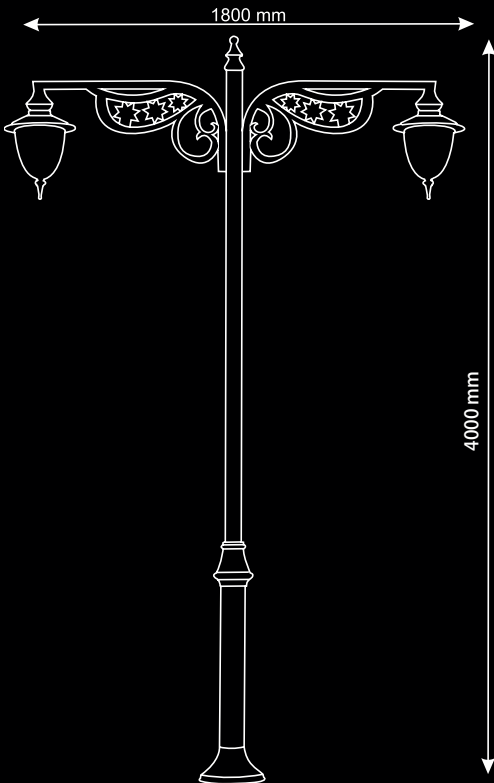

KOD: Y 1400

Malzeme : Çelik
Boya : Polyester
Armatür Camı : Polikarbonat

Material : Steel
Paint : Polyester
Lantern Glass : Polycarbonate

المواد المستخدمة : فولاذ
الدهان : البوليستر
الغطاء الزجاجي : زجاج تيمبريد

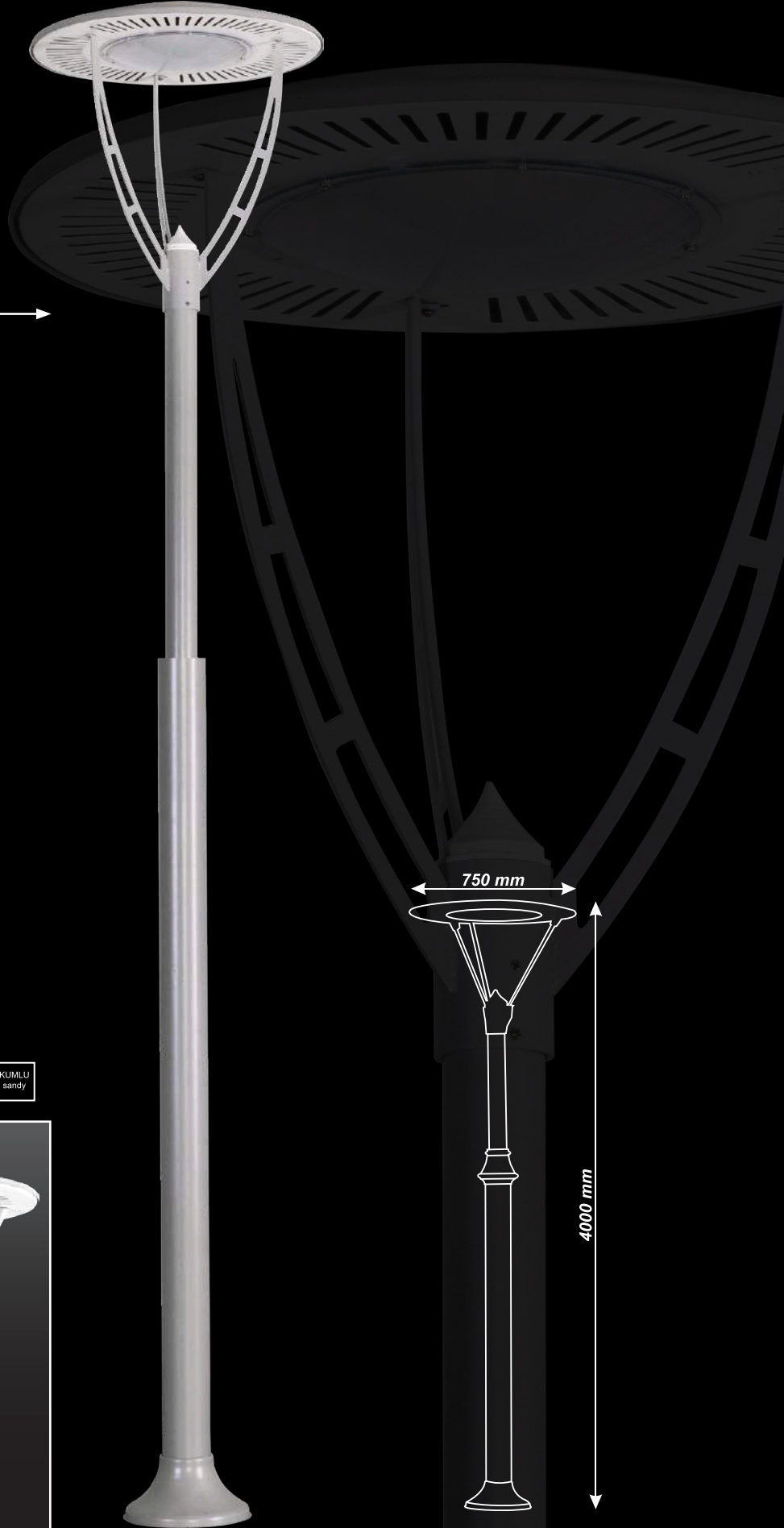

KOD: Y 1500

Malzeme : Çelik
Boya : Polyester
Armatür Camı : Temperli Cam

Material : Steel
Paint : Polyester
Lantern Glass : Tempered Glass

المواد المستخدمة : فولاذ
الدهان : البوليستر
الغطاء الزجاجي : زجاج تيمبريد

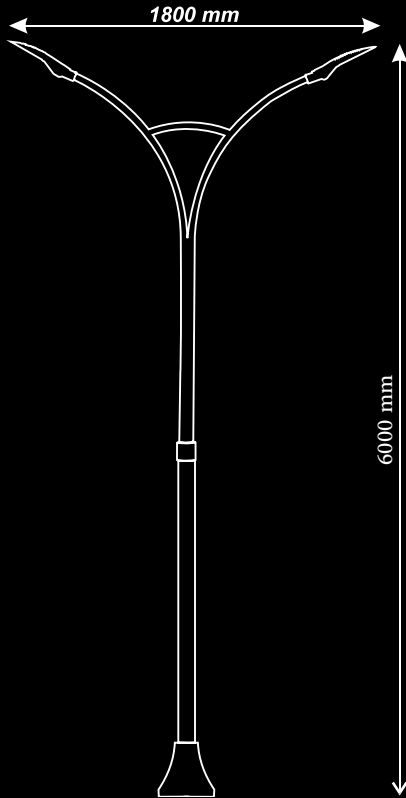

KOD: Y 1600

Malzeme : Alüminyum
Boya : Polyester
Armatür Camı : Akrilik

Material : Steel
Paint : Polyester
Lantern Glass : Acrylic

المواد المستخدمة : فولاذ
الدهان : البوليستر
الغطاء الزجاجي : أكرليك

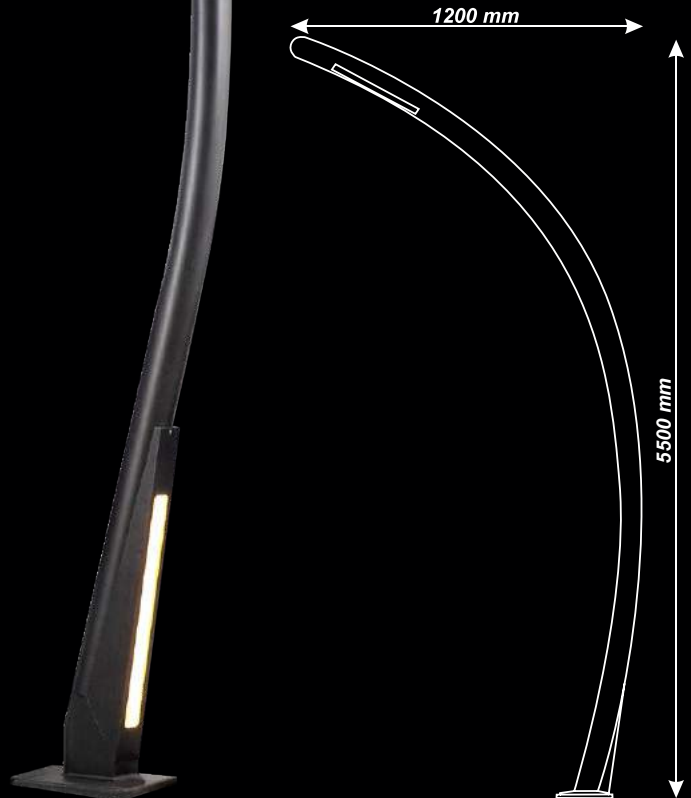

KOD: Y 1700

Malzeme : Çelik
 Boya : Polyester
 Armatür Camı : Akrilik

Material : Steel
 Paint : Polyester
 Lantern Glass : Acrylic

المواد المستخدمة : فولاذ
 الدهان : البوليستر
 الغطاء الزجاجي : زجاج تيميريد

230 V
50 Hz



ISO
9001 : 2008



LED 60 W
120

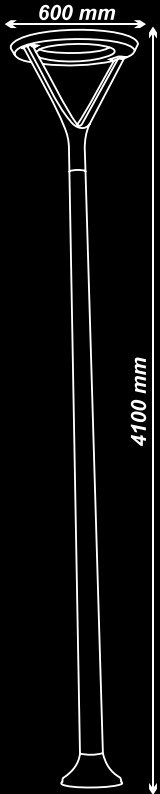

KOD: Y 1800

Malzeme : Çelik
Boya : Polyester
Armatür Camı : Polikarbon

Material : Steel
Paint : Polyester
Lantern Glass : Polycarbonate

المواد المستخدمة : فولاذ
الدهان : البوليستر
الغطاء الزجاجي : أكرليك

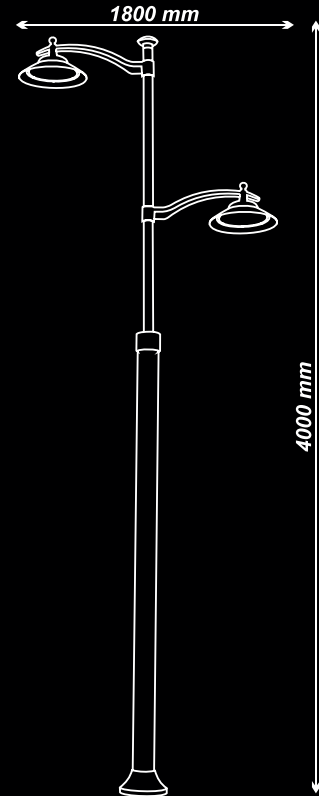



KOD: Y 1900

Malzeme : Çelik
Boya : Polyester
Armatür Camı : Polikarbon

Material : Steel
Paint : Polyester
Lantern Glass : Polycarbonate

المواد المستخدمة : فولاذ
الدهان : البوليستر
الغطاء الزجاجي : زجاج

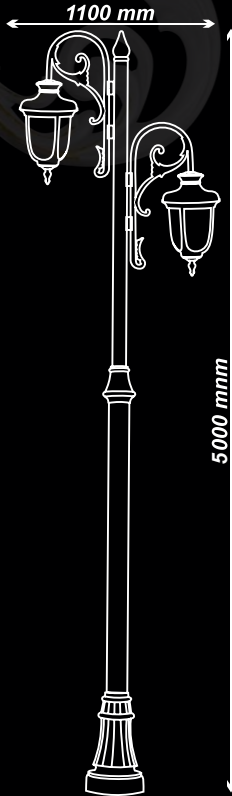

KOD: Y 2000

Malzeme : Çelik
Boya : Polyester
Armatür Camı : Temperli Cam

Material : Steel
Paint : Polyester
Lantern Glass : Tempered Glass

المواد المستخدمة : فولاذ
الدهان : البوليستر
الغطاء الزجاجي : زجاج تيمبريد

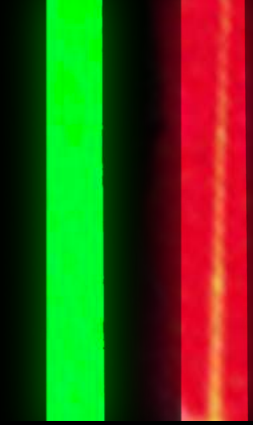

YAKAMOZ AYDINLATMA

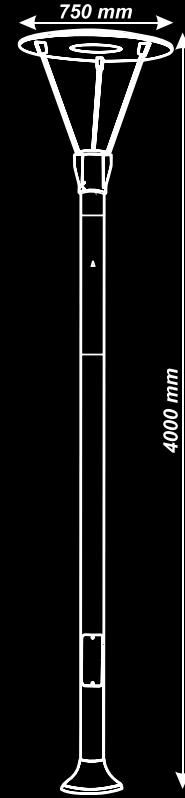
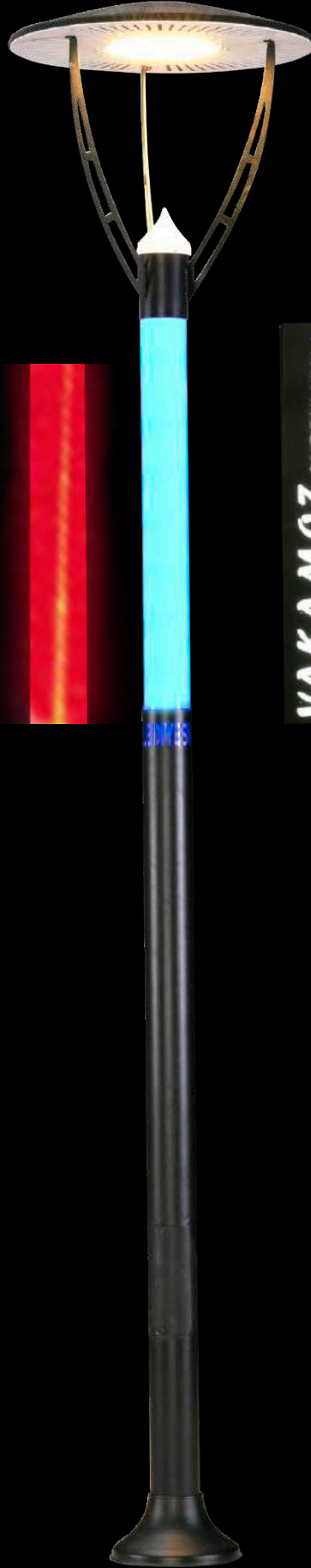

KOD: Y 2500

Malzeme : Çelik
Boya : Polyester
Armatür Camı : Polikarbon

Material : Steel
Paint : Polyester
Lantern Glass : Polycarbonate

المواد المستخدمة : فولاذ
الدهان : البوليستر
الغطاء الزجاجي : أكريليك

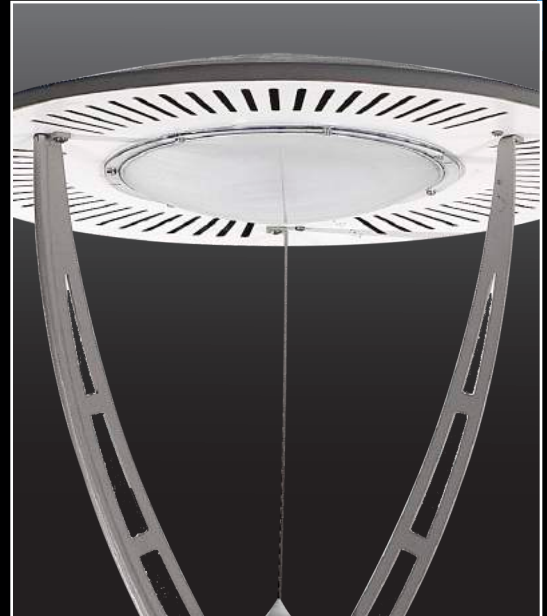
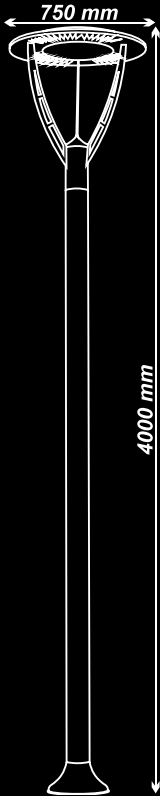

KOD: Y 2600

Malzeme : Çelik
Boya : Polyester
Armatür Camı : Polikarbon

Material : Steel
Paint : Polyester
Lantern Glass : Polycarbonate

المواد المستخدمة : فولاذ
الدهان : البوليستر
الغطاء الزجاجي : أكرليك



2500 mm

4500 mm

KOD: Y 2610

Malzeme : Çelik
 Boya : Polyester
 Armatür Camı : Polikarbon

Material : Steel
 Paint : Polyester
 Lantern Glass : Polycarbonate

المواد المستخدمة : فولاذ
 الدهان : البوليستر
 الغطاء الزجاجي : أكريليك

230 V
50 Hz



ISO
9001-2008



LED 40 W
80



(PMMA)
kumlu



KOD: Y 3300

Malzeme : Çelik
Boya : Polyester
Armatür Camı : Polikarbon

Material : Steel
Paint : Polyester
Lantern Glass : Polycarbonate

المواد المستخدمة : فولاذ
الدهان : البوليستر
الغطاء الزجاجي : زجاج تيمبريد

230 V
50 Hz



KOD: Y 2700

Malzeme : Çelik
Boya : Polyester
Armatür Camı : Temperli Cam

Material : Steel
Paint : Polyester
Lantern Glass : Tempered Glass

المواد المستخدمة : فولاذ
الدهان : البوليستر
الغطاء الزجاجي : زجاج تيمبريد

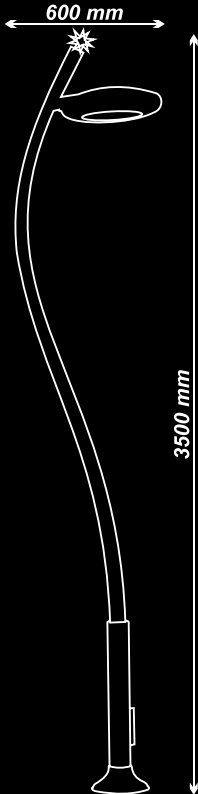

KOD: Y 2800

Malzeme : Çelik
Boya : Polyester
Armatür Camı : Akrilik

Material : Steel
Paint : Polyester
Lantern Glass : Acrylic

المواد المستخدمة : فولاذ
الدهان : البوليستر
الغطاء الزجاجي : زجاج تيمبريد

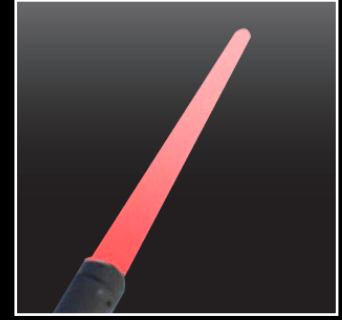
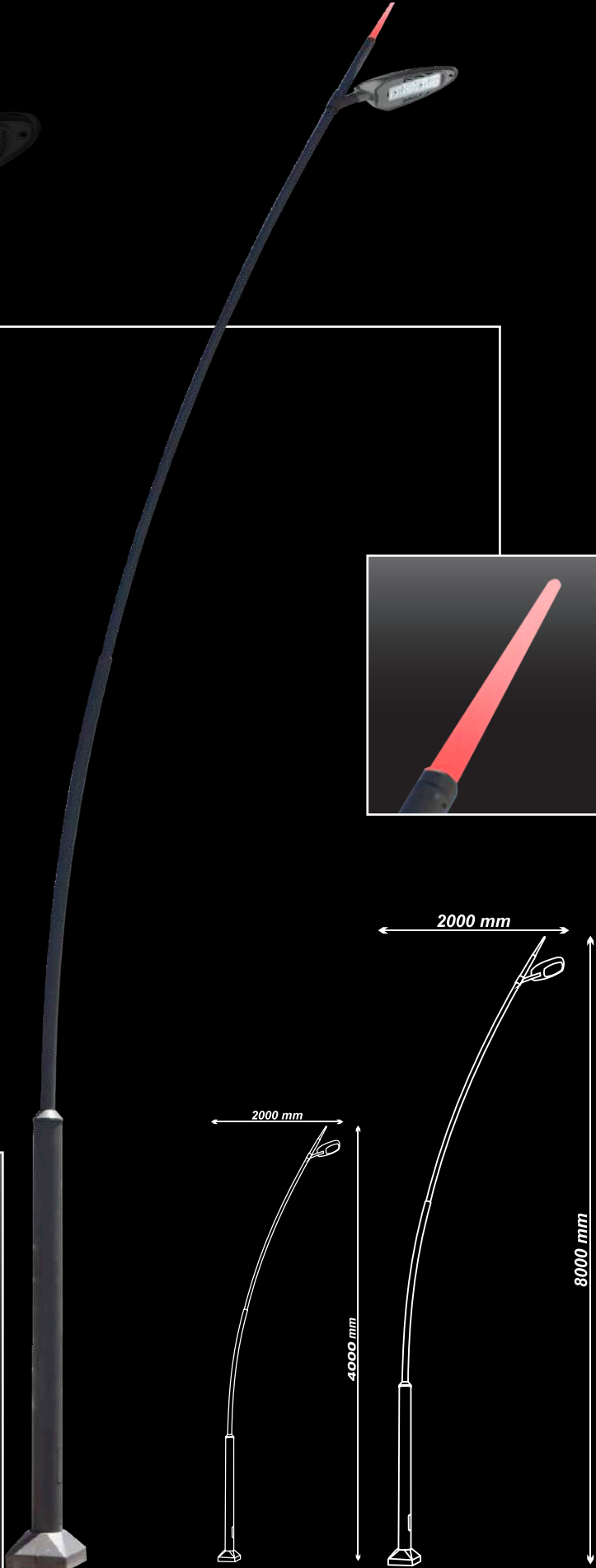



KOD: Y 2900

Malzeme : Çelik
Boya : Polyester
Armatür Camı : Temperli Cam
Akrilik

Material : Steel
Paint : Polyester
Lantern Glass : Tempered Glass
Acrylic

المواد المستخدمة : فولاذ
الدهان : البوليستر
الغطاء الزجاجي : زجاج تيمبريد

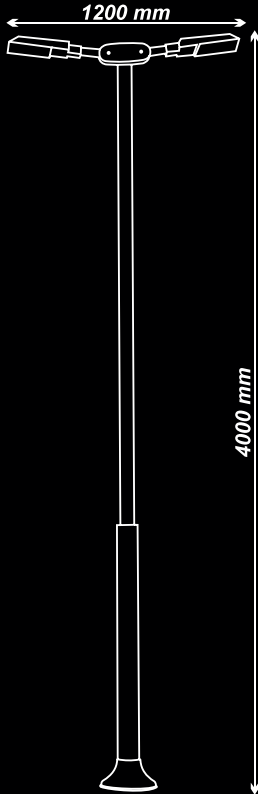

KOD: Y 3000

Malzeme : Çelik
 Boya : Polyester
 Armatür Camı : Temperli Cam

Material : Steel
 Paint : Polyester
 Lantern Glass : Tempered Glass

المواد المستخدمة : فولاذ
 الدهان : البوليستر
 الغطاء الزجاجي : زجاج تيمبريد

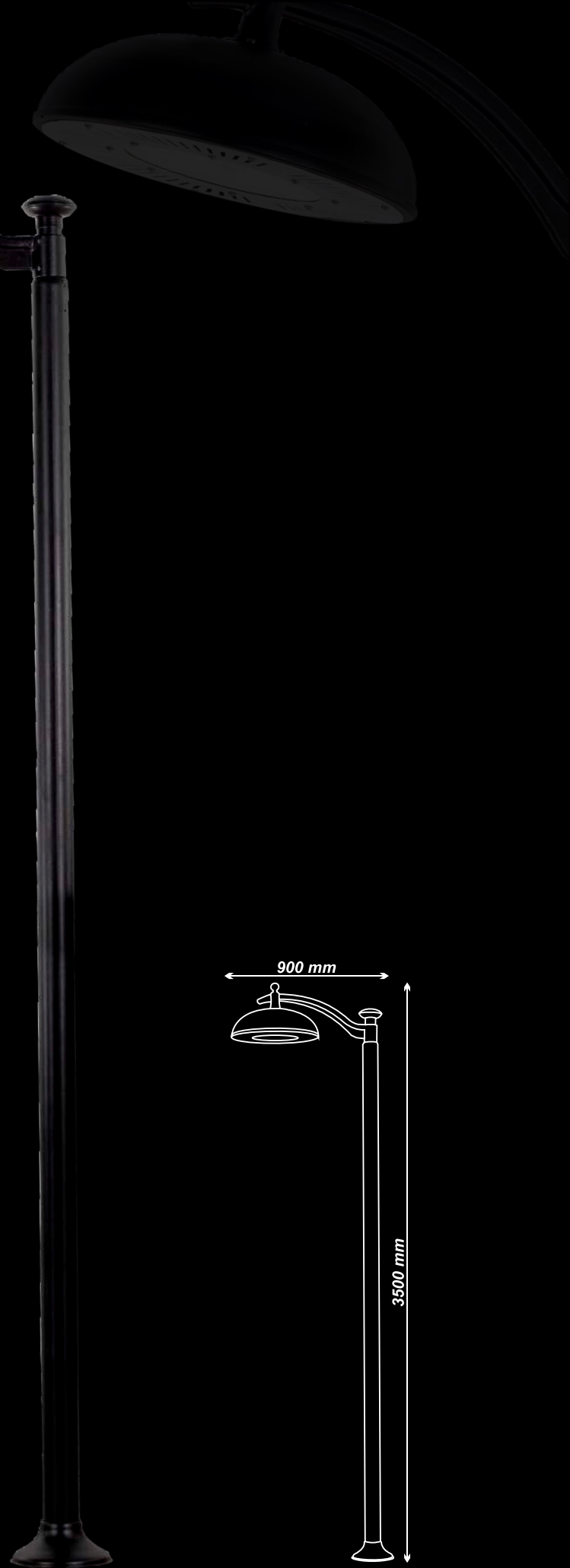

KOD: Y 9800

Malzeme : Çelik
Boya : Polyester
Armatür Camı : Akrilik

Material : Steel
Paint : Polyester
Lantern Glass : Acrylic

المواد المستخدمة : فولاذ
الدهان : البوليستر
الغطاء الزجاجي : أكريليك

**KOD: Y 3100**

Malzeme : Aliminyum
Boya : Polyester
Armatür Camı : Akrilik

Material : Aluminum
Paint : Polyester
Lantern Glass : Acrylic

المواد المستخدمة : الألومنيوم
الدهان : البوليستر
الغطاء الزجاجي : أكريليك

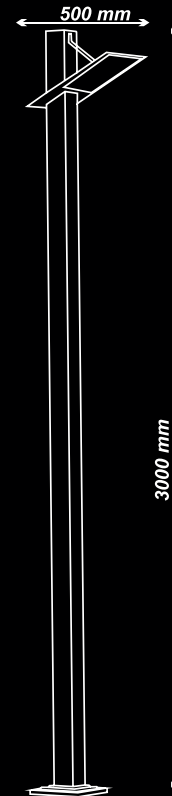
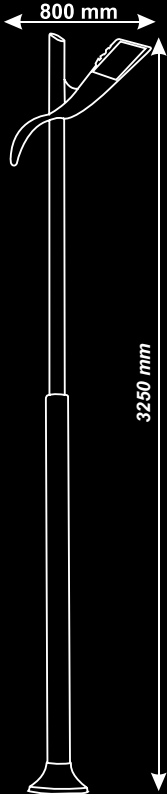

KOD: Y 3200

Malzeme : Çelik
 Boya : Polyester
 Armatür Camı : Temperli Cam

Material : Steel
 Paint : Polyester
 Lantern Glass : Tempered Glass

المواد المستخدمة : فولاذ
 الدهان : البوليستر
 الغطاء الزجاجي : زجاج تيمبريد

4 metre 200 Watt
 6 metre 300 Watt



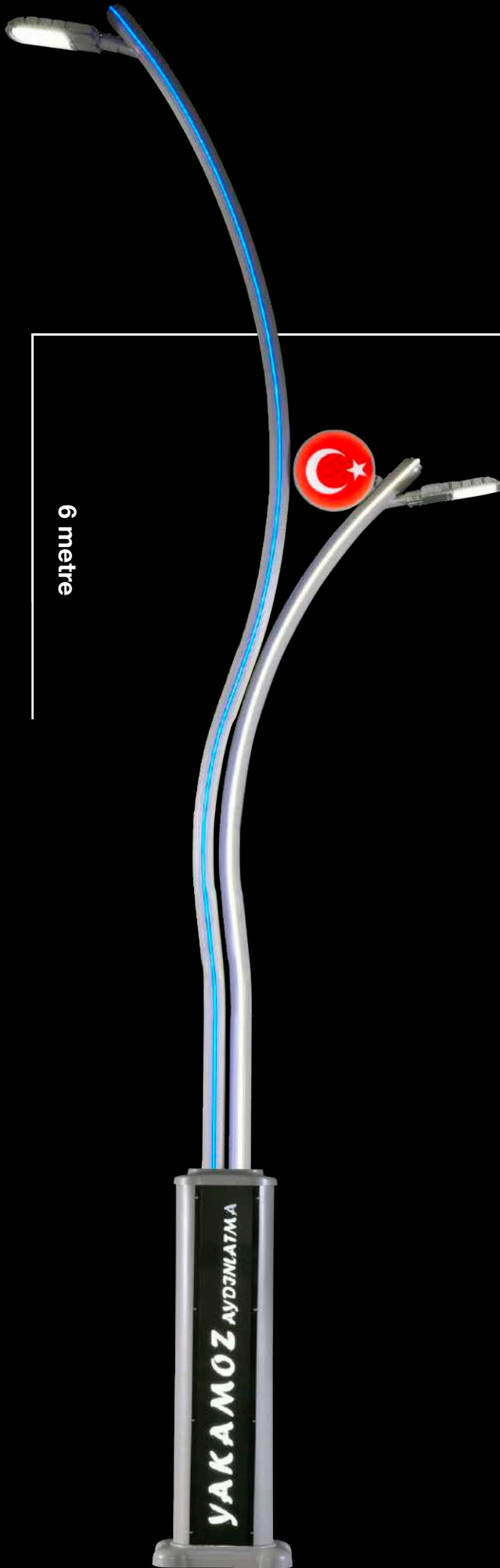

6 metre

KOD: Y 3400

Malzeme : Alüminyum
Boya : Polyester
Armatür Camı : Temperli Cam

Material : Steel
Paint : Polyester
Lantern Glass : Tempered Glass

المواد المستخدمة : فولاذ
الدهان : البوليستر
الغطاء الزجاجي : زجاج تيمبريد

230 V
50 HzISO
9001 - 2008LED 60 W
120KUMLU
sandy

KOD: Y 3600

Malzeme : Çelik
Boya : Polyester
Armatür Camı : Akriklik

Material : Steel
Paint : Polyester
Lantern Glass : Acrylic

المواد المستخدمة : فولاذ
الدهان : البوليستر
الغطاء الزجاجي : اكرليك

230 V
50 Hz



LED 40 W
80



(PMMA)
seffaf
transperant

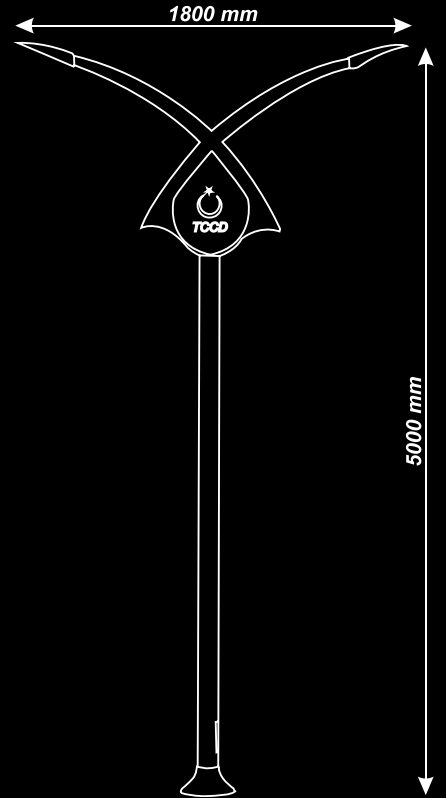
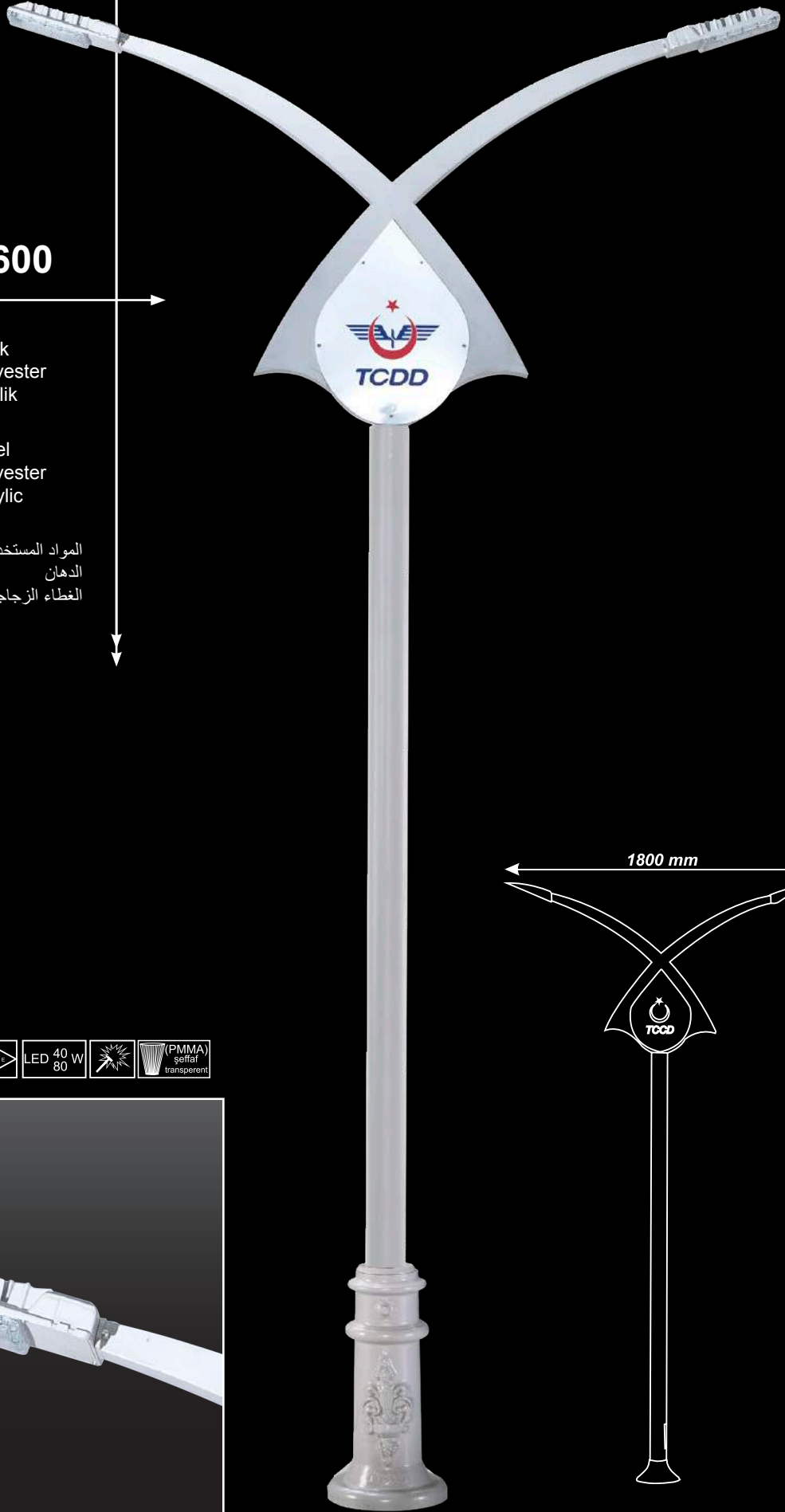



KOD: Y 3700

Malzeme : Çelik
 Boya : Polyester
 Armatür Camı : Temperli Cam
 Akrilik
 Material : Steel
 Paint : Polyester
 Lantern Glass : Tempered Glass
 Acrylic

المواد المستخدمة : فولاذ
 الدهان : البوليستر
 الغطاء الزجاجي : زجاج تيمبريد
 أكريليك



KOD: Y 3800

Malzeme : Çelik
Boya : Polyester
Armatür Camı : Akrilik

Material : Steel
Paint : Polyester
Lantern Glass : Acrylic

المواد المستخدمة : فولاذ
الدهان : البوليستر
الغطاء الزجاجي : أكرليك

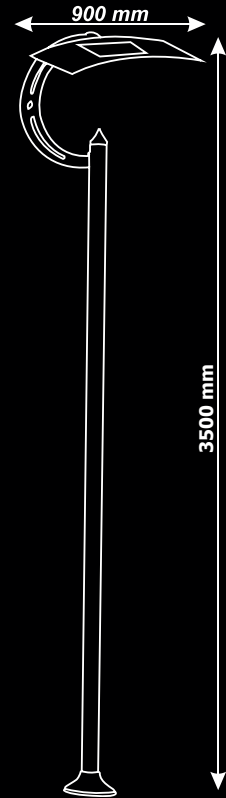
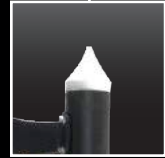



KOD: Y 3900

Malzeme : Çelik
Boya : Polyester
Armatür Camı : Temperli Cam

Material : Steel
Paint : Polyester
Lantern Glass : Tempered Glass

المواد المستخدمة : فولاذ
الدهان : البوليستر
الغطاء الزجاجي : زجاج تيمبريد



KOD: Y 4000

Malzeme : Çelik
Boya : Polyester
Armatür Camı : Polikarbon

Material : Steel
Paint : Polyester
Lantern Glass : Polycarbonate

المواد المستخدمة : فولاذ
الدهان : البوليستر
الغطاء الزجاجي : أكرليك

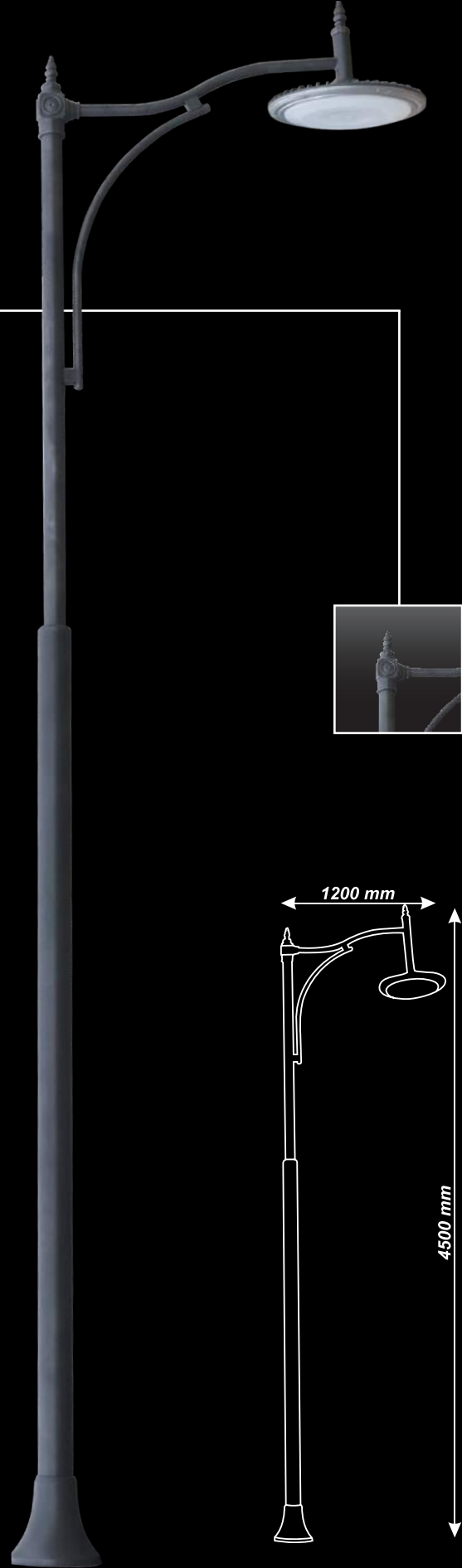

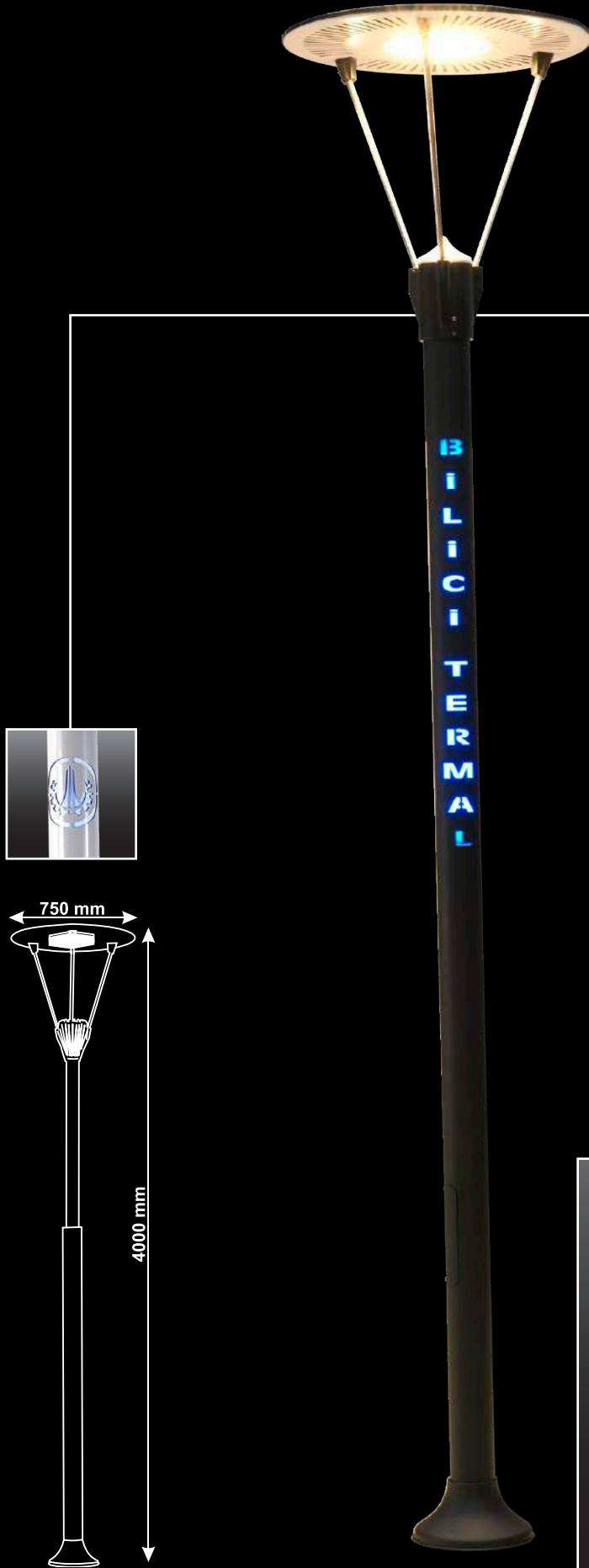

KOD: Y 4100

Malzeme : Çelik
Boya : Polyester
Armatür Camı : Temperli Cam

Material : Steel
Paint : Polyester
Lantern Glass : Tempered Glass

المواد المستخدمة : فولاذ
الدهان : البوليستر
الغطاء الزجاجي : زجاج تيمبريد



KOD: Y 4600

Malzeme : Çelik
 Boya : Polyester
 Armatür Camı : Temperli Cam

Material : Steel
 Paint : Polyester
 Lantern Glass : Tempered Glass

المواد المستخدمة : فولاذ
 الدهان : البوليستر
 الغطاء الزجاجي : زجاج تيمبريد

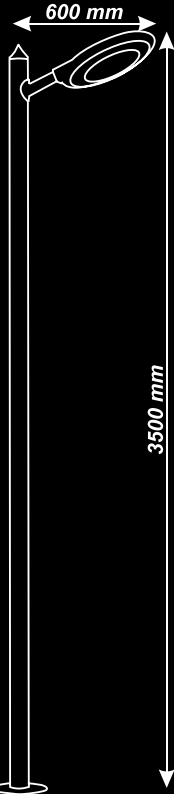

KOD: Y 4700

Malzeme : Çelik
 Boya : Polyester
 Armatür Camı : Temperli Cam

Material : Steel
 Paint : Polyester
 Lantern Glass : Tempered Glass

المواد المستخدمة : فولاذ
 الدهان : البوليستر
 الغطاء الزجاجي : زجاج تيمبريد

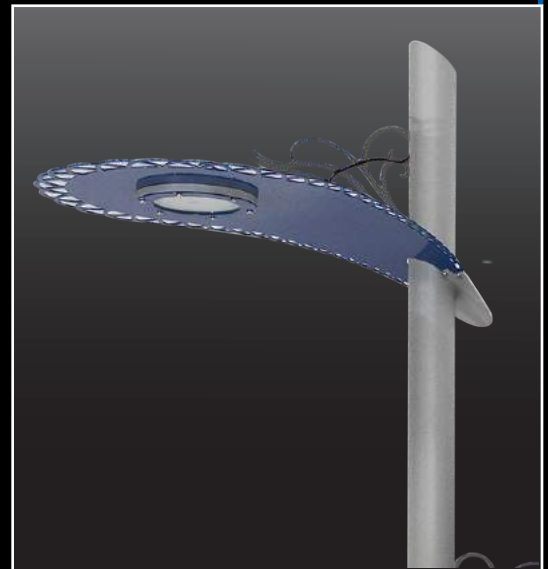
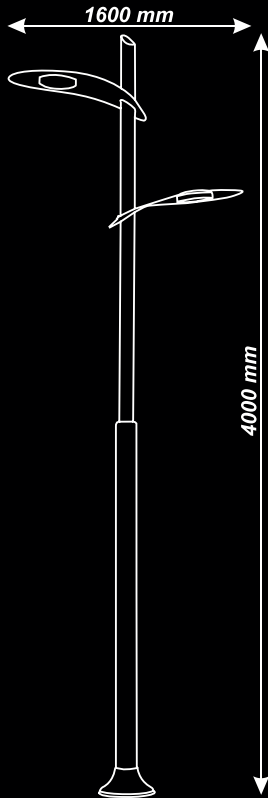

KOD: Y 4800

Malzeme : Çelik
 Boya : Polyester
 Armatür Camı : Temperli Cam

Material : Steel
 Paint : Polyester
 Lantern Glass : Tempered Glass

المواد المستخدمة : فولاذ
 الدهان : البوليستر
 الغطاء الزجاجي : زجاج تيمبريد



230 V
50 Hz

CE

ISO
9001-2008

TS

LED 40 W
80

KUMLU
sandy

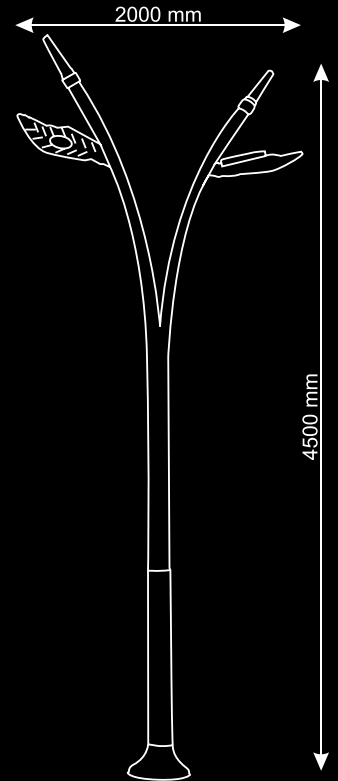
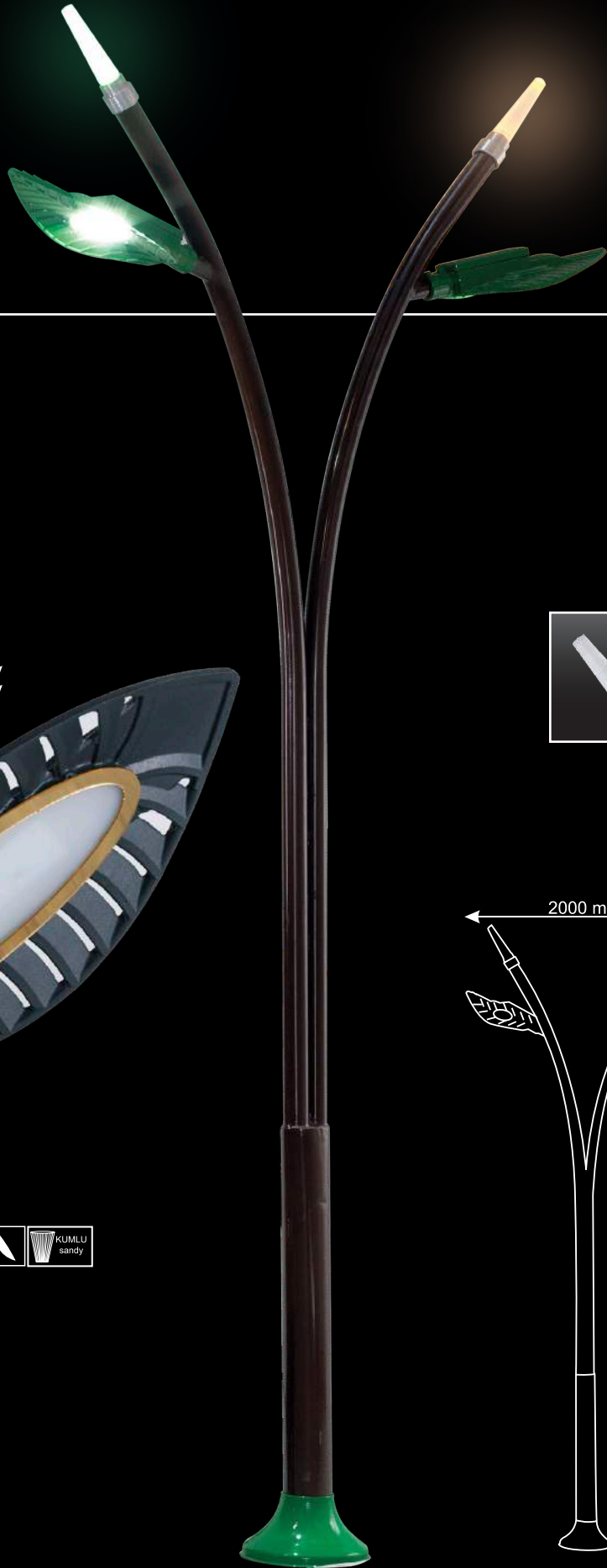



KOD: Y 4900

Malzeme : Çelik
Boya : Polyester
Armatür Camı : Temperli Cam

Material : Steel
Paint : Polyester
Lantern Glass : Tempered Glass

المواد المستخدمة : فولاذ
الدهان : البوليستر
الغطاء الزجاجي : زجاج تيمبريد



KOD: Y 5000

Malzeme : Çelik
 Boya : Polyester
 Armatür Camı : Temperli Cam

Material : Steel
 Paint : Polyester
 Lantern Glass : Tempered Glass

المواد المستخدمة : فولاذ
 الدهان : البوليستر
 الغطاء الزجاجي : زجاج تيمبريد

230 V
50 Hz



KUMLU
sandy

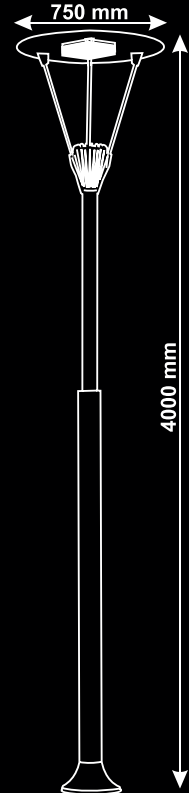
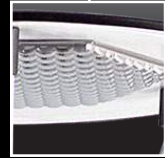

KOD: Y 5500

Malzeme : Çelik
Boya : Polyester
Armatür Camı : Temperli Cam

Material : Steel
Paint : Polyester
Lantern Glass : Tempered Glass

المواد المستخدمة : فولاذ
الدهان : البوليستر
الغطاء الزجاجي : زجاج تيمبريد

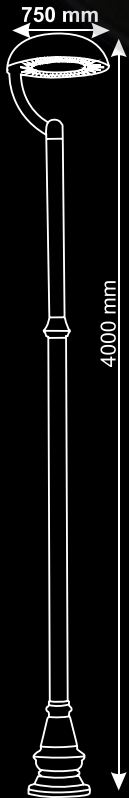

KOD: Y 5600

Malzeme : Aliminyum
Boya : Polyester
Armatür Cami : Temperli Cam

Material : Aluminum
Paint : Polyester
Lantern Glass : Tempered Glass

الألومنيوم : المواد المستخدمة
الدهان : البوليستر
الغطاء الزجاجي : زجاج تيمبريد

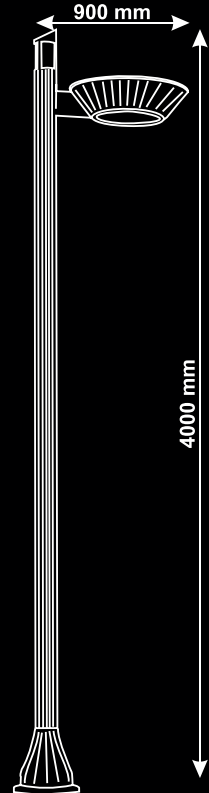
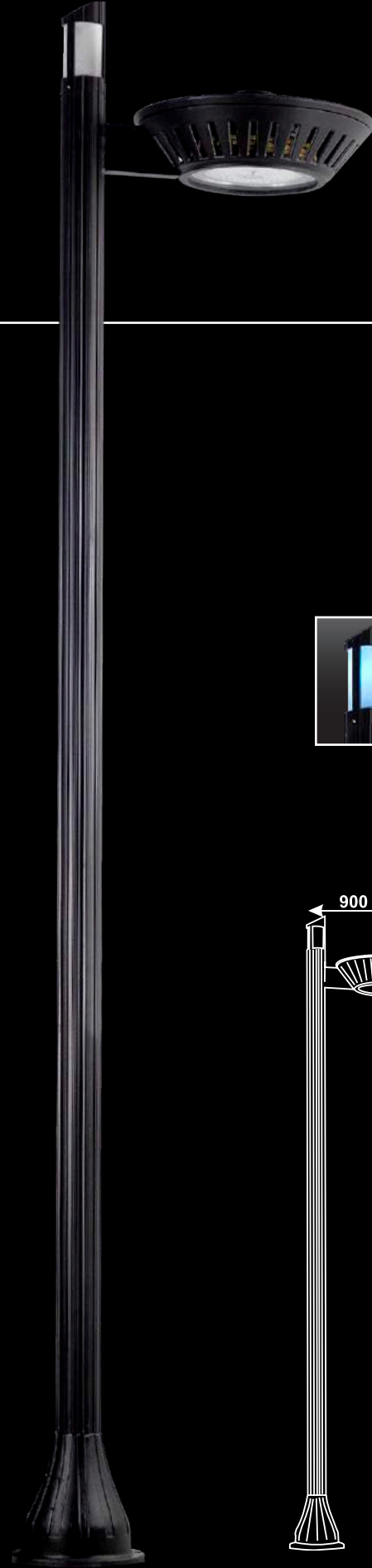



KOD: Y 5700

Malzeme : Aliminyum
Boya : Polyester
Armatür Camı : Polikarbonat

Material : Aluminum
Paint : Polyester
Lantern Glass : Polycarbonate

المواد المستخدمة : الألومنيوم
الدهان : البوليستر
الغطاء الزجاجي : بولي كربونات

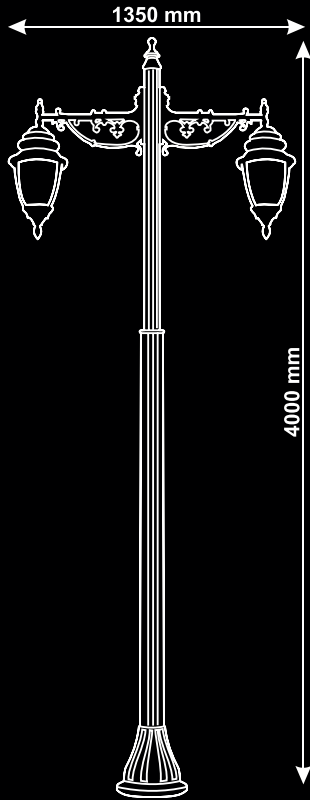

KOD: Y 5800

Malzeme : Çelik
Boya : Polyester
Armatür Camı : Polikarbon

Material : Steel
Paint : Polyester
Lantern Glass : Polycarbonate

المواد المستخدمة : فولاذ
الدهان : البوليستر
الغطاء الزجاجي : أكرليك

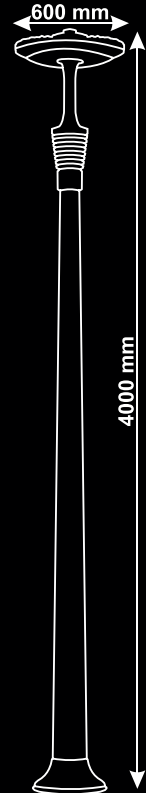
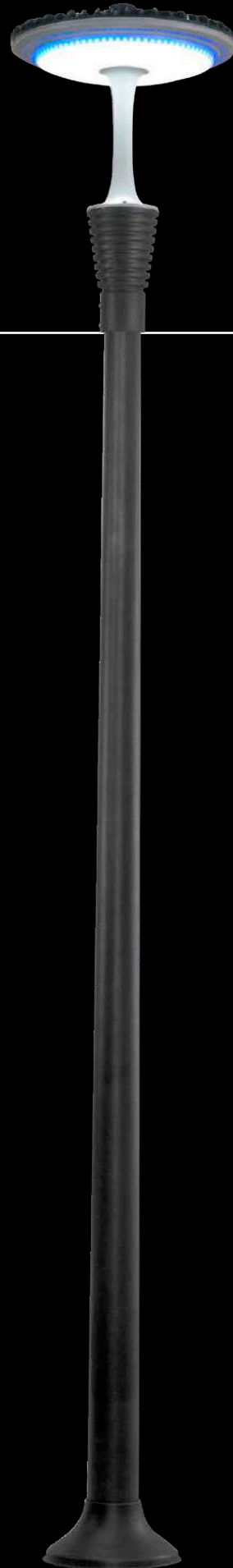

KOD: Y 5900

Malzeme : Çelik
 Boya : Polyester
 Armatür Camı : Akrilik

Material : Aluminum
 Paint : Polyester
 Lantern Glass : Acrylic

المواد المستخدمة : الألومنيوم
 الدهان : البوليستر
 الغطاء الزجاجي : اكريليك

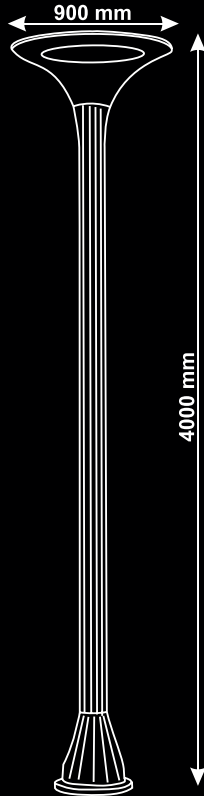

KOD: Y 6000

Malzeme : Çelik
Boya : Polyester
Armatür Camı : Akrilik

Material : Steel
Paint : Polyester
Lantern Glass : Acrylic

المواد المستخدمة : فولاذ
الدهان : البوليستر
الغطاء الزجاجي : اكريليك

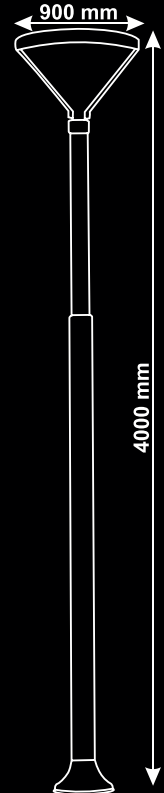
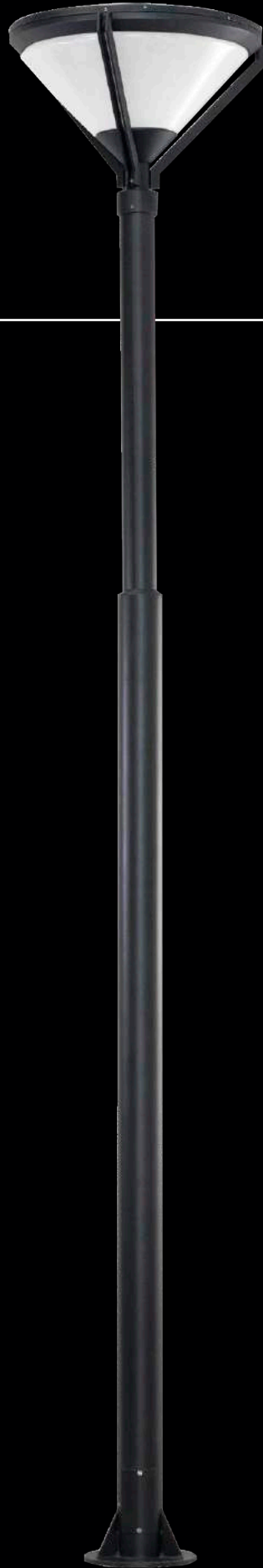

KOD: Y 6500

Malzeme : Çelik
 Boya : Polyester
 Armatür Camı : Temperli Cam

Material : Steel
 Paint : Polyester
 Lantern Glass : Tempered Glass

المواد المستخدمة : فولاذ
 الدهان : البوليستر
 الغطاء الزجاجي : زجاج تيمبريد

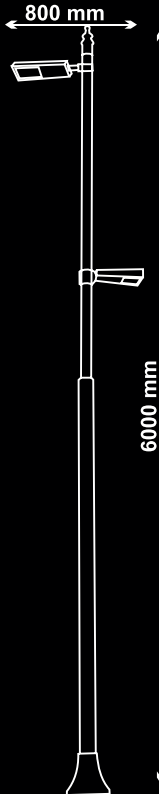

KOD: Y 6600

Malzeme : Çelik
Boya : Polyester
Armatür Camı : Akrilik

Material : Steel
Paint : Polyester
Lantern Glass : Acrylic

المواد المستخدمة : فولاذ
الدهان : البوليستر
الغطاء الزجاجي : أكريليك

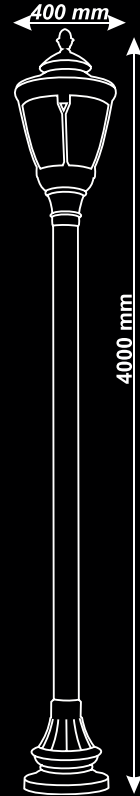

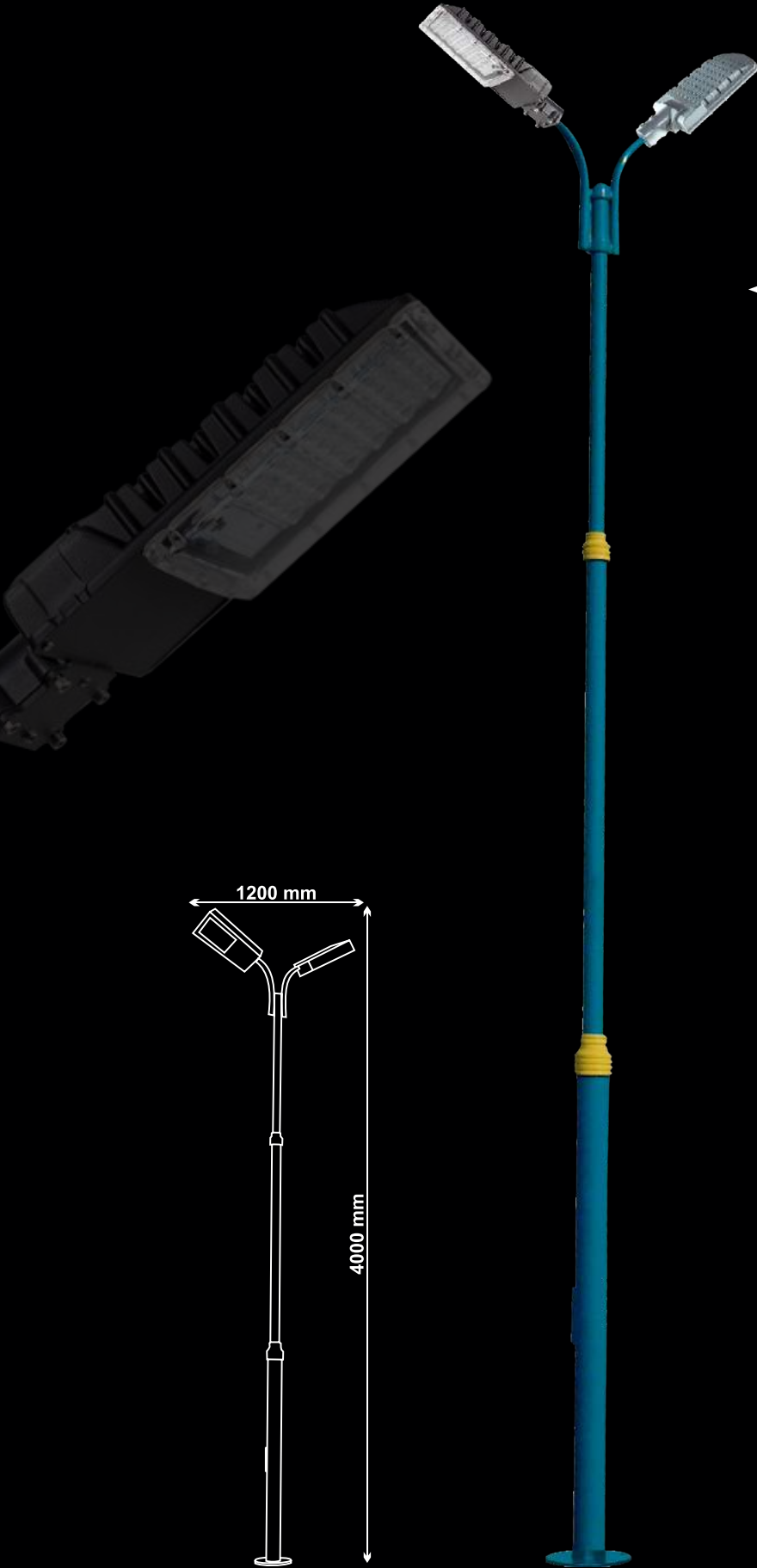

KOD: Y 6700

Malzeme : Çelik
Boya : Polyester
Armatür Camı : Temperli Cam

Material : Steel
Paint : Polyester
Lantern Glass : Tempered Glass

المواد المستخدمة : فولاذ
الدهان : البوليستر
الغطاء الزجاجي : زجاج تيمبريد

230 V
50 Hz



ISO
9001 : 2008



LED 50 W
80



CAM
glass



KOD: Y 6800

Malzeme : Çelik
 Boya : Polyester
 Armatür Camı : Temperli Cam

Material : Steel
 Paint : Polyester
 Lantern Glass : Tempered Glass

المواد المستخدمة : فولاذ
 الدهان : البوليستر
 الغطاء الزجاجي : زجاج تيمبريد

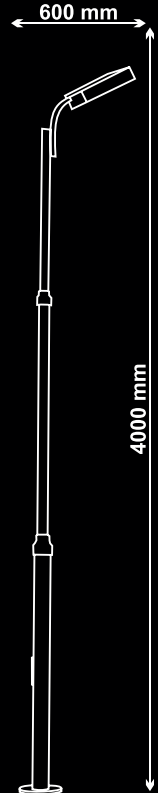



KOD: Y 6900

Malzeme : Aliminyum
Boya : Polyester
Armatür Cami : Akrilik

Material : Aluminum
Paint : Polyester
Lantern Glass : Acrylic

المواد المستخدمة : الألومنيوم
الدهان : البوليستر
الغطاء الزجاجي : الأكريليك

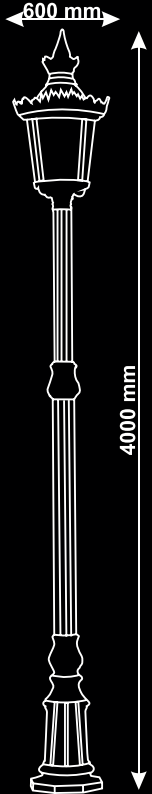

KOD: Y 7000

Malzeme : Aliminyum
Boya : Polyester
Armatür Camı : Akriklik

Material : Aluminum
Paint : Polyester
Lantern Glass : Acrylic

الألومنيوم : المواد المستخدمة
الدهان : البوليستر
الغطاء الزجاجي : اكرليك

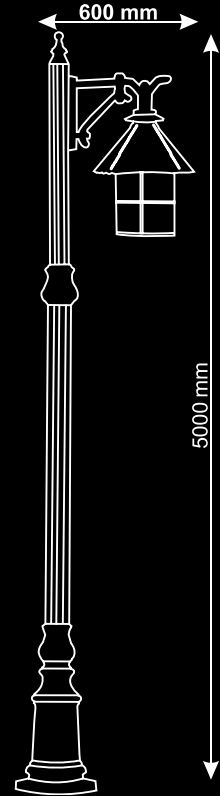
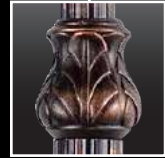
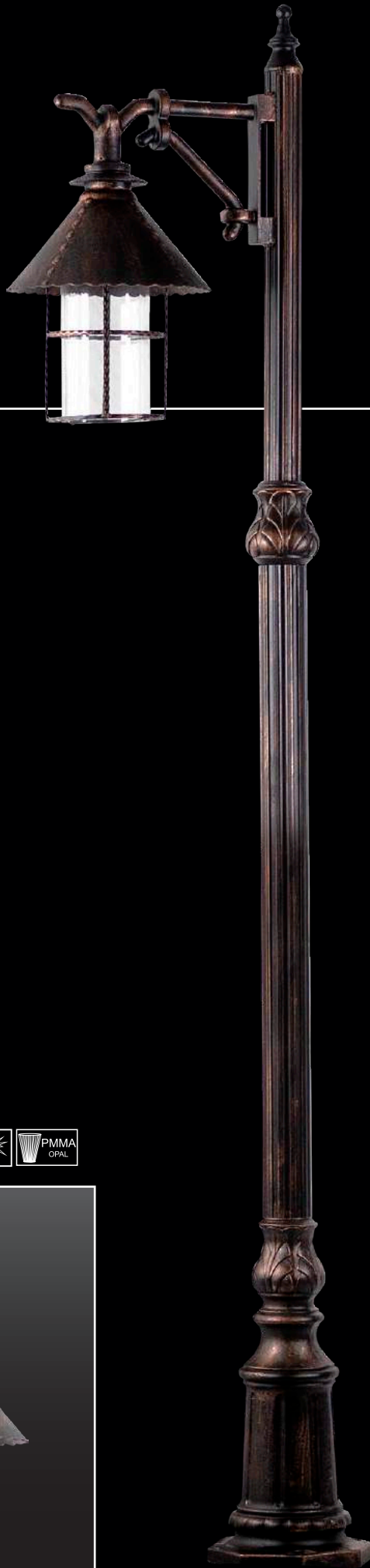

KOD: A 7500

Malzeme : Aliminyum
Boya : Polyester
Armatür Camı : Akrilik

Material : Aluminum
Paint : Polyester
Lantern Glass : Acrylic

المواد المستخدمة : الألومنيوم
الدهان : البوليستر
الغطاء الزجاجي : أكريليك

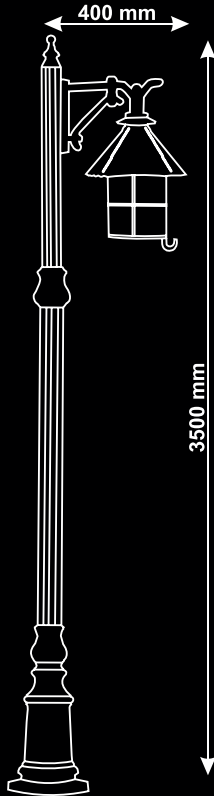
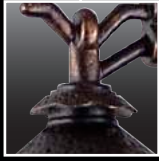

KOD: A 7600

Malzeme	: Çelik
Boya	: Polyester
Armatür Camı	: Polikarbon
Panel	: 100 W
Akü	: 60 Ah
Deşarz Tüketim:	24 W
Lümen	: 3400
Material	: Steel
Paint	: Polyester
Lantern Glass	: Polycarbonate

المواد المستخدمة : فولاد
الدهان : البوليستر
الغطاء الزجاجي : بولي كربونات

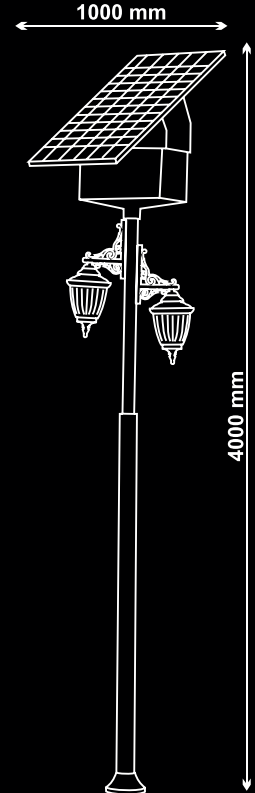

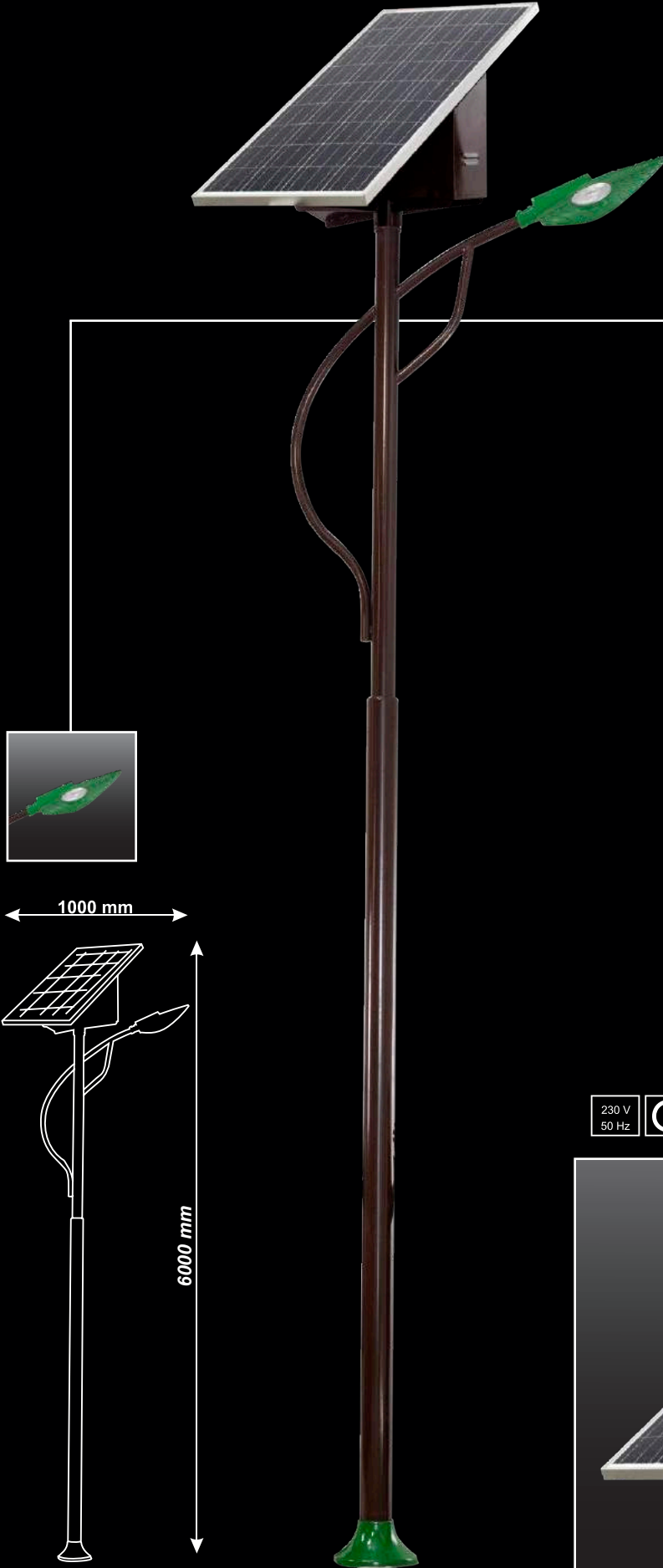

KOD: Y 7700

Malzeme	: Çelik
Boya	: Polyester
Armatür Camı	: Temperli Cam
Panel	: 120 W
Akü	: 80 Ah
Deşarz Tüketim	: 24 W
Lümen	: 6000
Material	: Steel
Paint	: Polyester
Lantern Glass	: Tempered Glass

المواد المستخدمة : فولاذ
الدهان : البوليستر
الغطاء الزجاجي : بولي كربونات



KOD: Y 7800

Malzeme : Çelik
Boya : Polyester
Armatür Camı : Polikarbon

Material : Steel
Paint : Polyester
Lantern Glass : Polycarbonate

المواد المستخدمة : فولاد
الدهان : البوليستر
الغطاء الزجاجي : أكريليك

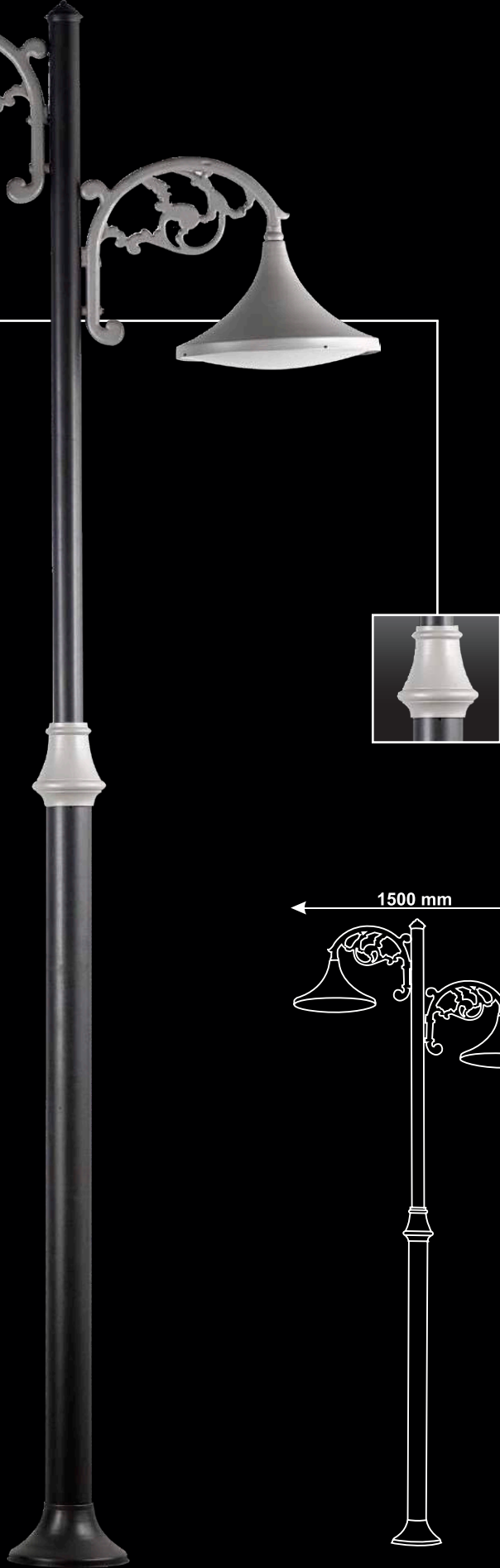

KOD: Y 7900

Malzeme : Aliminyum / Çelik
 Boya : Polyester
 Armatür Camı : Akirilik

Material : Aluminum
 Paint : Polyester
 Lantern Glass : Acrylic

المواد المستخدمة : الألومنيوم
 الدهان : البوليستر
 الغطاء الزجاجي : بولي كاربونات

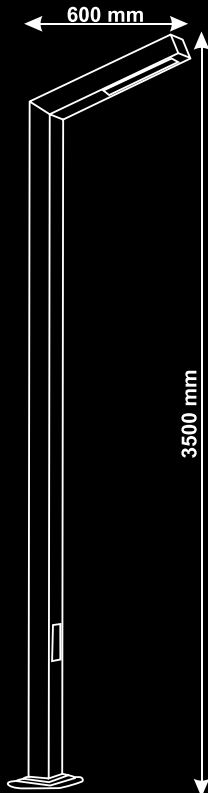
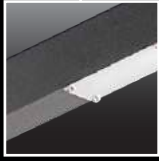

KOD: Y 8000

Malzeme : Alüminyum Veya
Metal
Boya : Polyester
Armatür Camı : Akrilik
Material : Aluminum
Paint : Polyester
Lantern Glass : Acrylic

الألمنيوم : المواد المستخدمة
الدهان : البوليستر
الغطاء الزجاجي : بولي كربونات

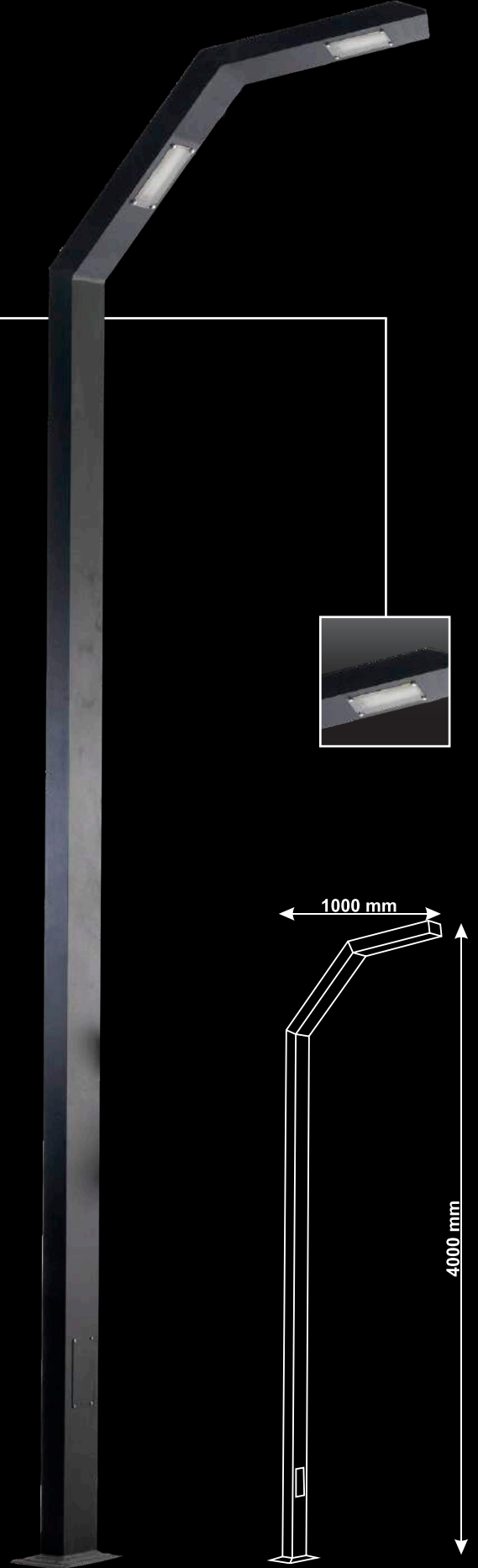

KOD: Y 8500

Malzeme : Alüminyum Veya
Metal
Boya : Polyester
Armatür Camı : Akrilik
Material : Aluminum
Paint : Polyester
Lantern Glass : Acrylic

المواد المستخدمة : الألومنيوم
الدهان : البوليستر
الغطاء الزجاجي : بولي كربونات

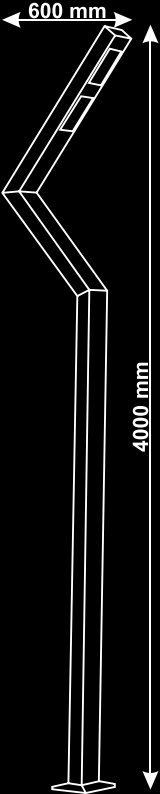

KOD: Y 8600

Malzeme : Aliminyum / Çelik
 Boya : Polyester
 Armatür Camı : Polikarbonat

Material : Aluminum
 Paint : Polyester
 Lantern Glass : Polycarbonate

الألمنيوم : المواد المستخدمة
 البوليستر : الدهان
 بولي كربونات : الغطاء الزجاجي

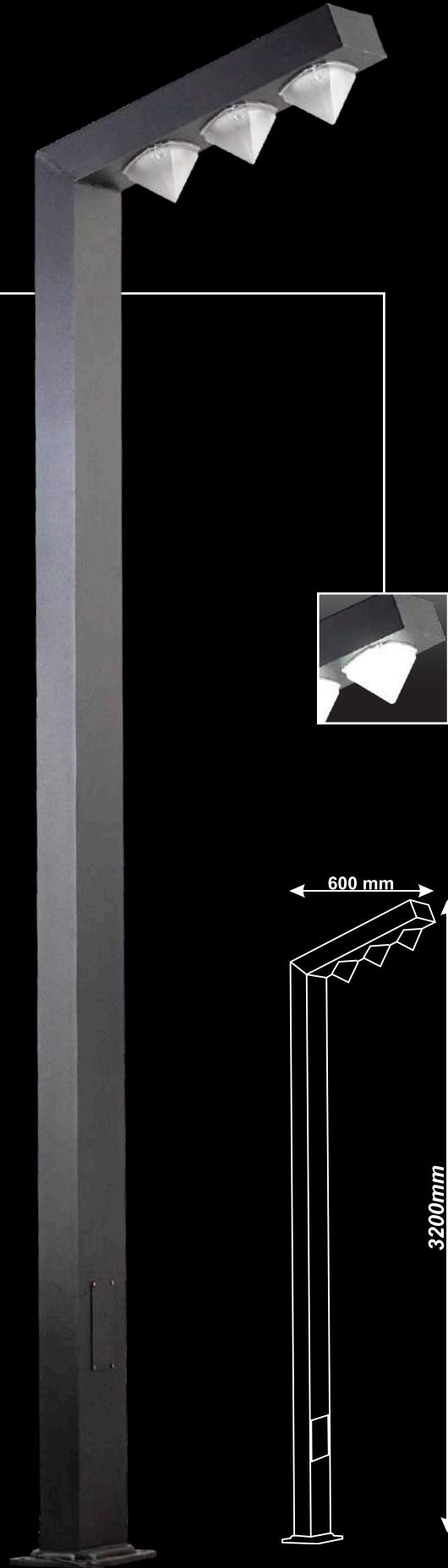

KOD: Y 8700

Malzeme : Aliminyum / Çelik
 Boya : Polyester
 Armatür Camı : Akriklik

Material : Aluminum
 Paint : Polyester
 Lantern Glass : Acrylic

المواد المستخدمة : الألومنيوم
 الدهان : البوليستر
 الغطاء الزجاجي : بولي كاربونات

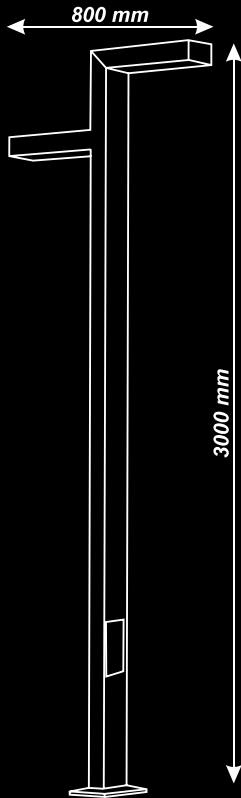

KOD: A 8800

Malzeme : Aliminyum / Çelik
 Boya : Polyester
 Armatür Camı : Akrilik

Material : Aluminum
 Paint : Polyester
 Lantern Glass : Acrylic

الألمنيوم : المواد المستخدمة
 الدهان : البوليستر
 الغطاء الزجاجي : أكريليك

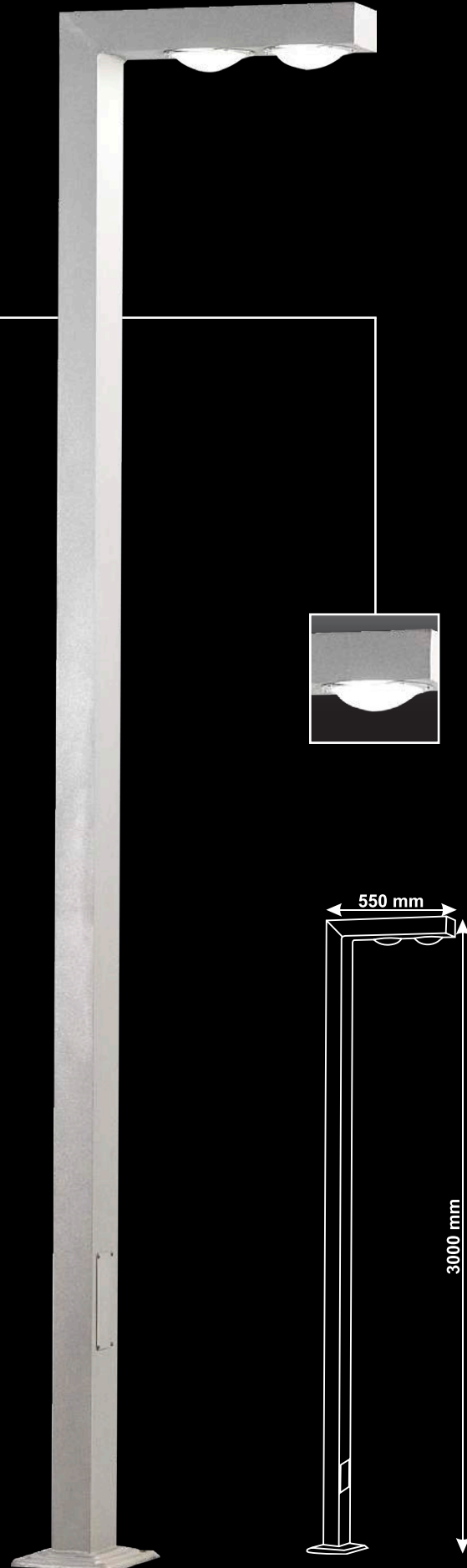

KOD: A 8900

Malzeme : Aliminyum / Çelik
 Boya : Polyester
 Armatür Camı: Akrilik

Material : Steel
 Paint : Polyester
 Lantern Glass : Acrylic

المواد المستخدمة : فولاذ
 الدهان : البوليستر
 الغطاء الزجاجي : زجاج تيميريد

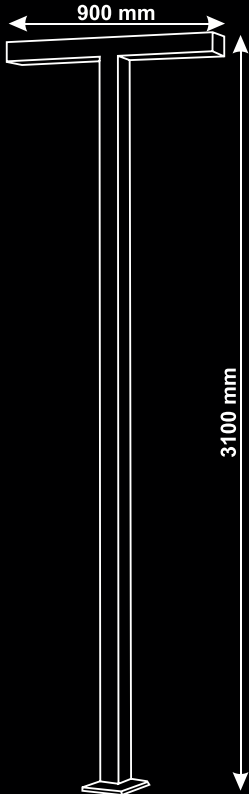

KOD: A 9000

Malzeme : Aliminyum
Boya : Polyester
Armatür Camı : Akrilik

Material : Aluminum
Paint : Polyester
Lantern Glass : Acrylic

المواد المستخدمة : الألومنيوم
الدهان : البوليستر
الغطاء الزجاجي : أكريليك

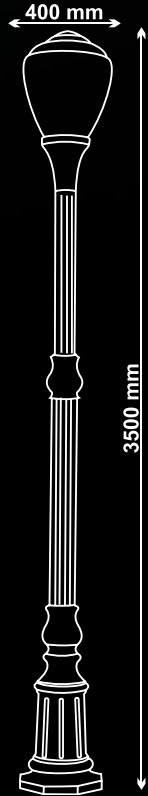



KOD: Y 9500

Malzeme : Aliminyum
Boya : Polyester
Armatür Camı : Temperli Cam

Material : Aluminum
Paint : Polyester
Lantern Glass : Tempered Glass

المواد المستخدمة : الألومنيوم
الدهان : البوليستر
الغطاء الزجاجي : زجاج تيمبريد

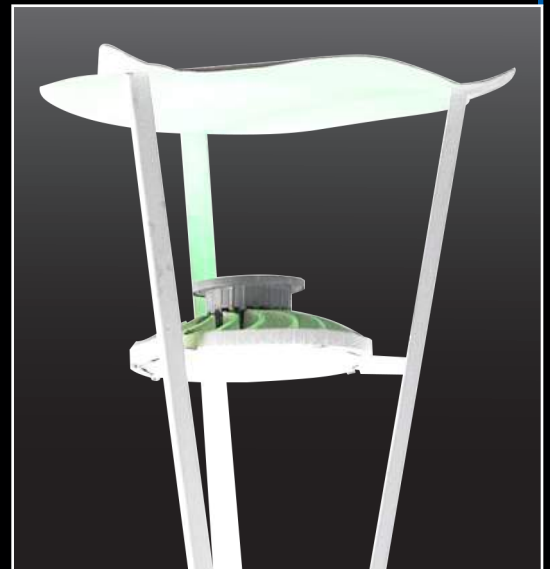
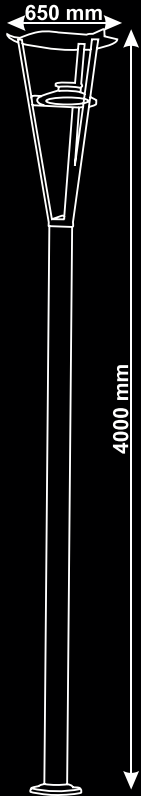

KOD: Y 9600

Malzeme : Çelik
Boya : Polyester
Armatür Camı : Akrilik

Material : Steel
Paint : Polyester
Lantern Glass : Acrylic

المواد المستخدمة : فولاذ
الدهان : البوليستر
الغطاء الزجاجي : أكريليك

4500mm



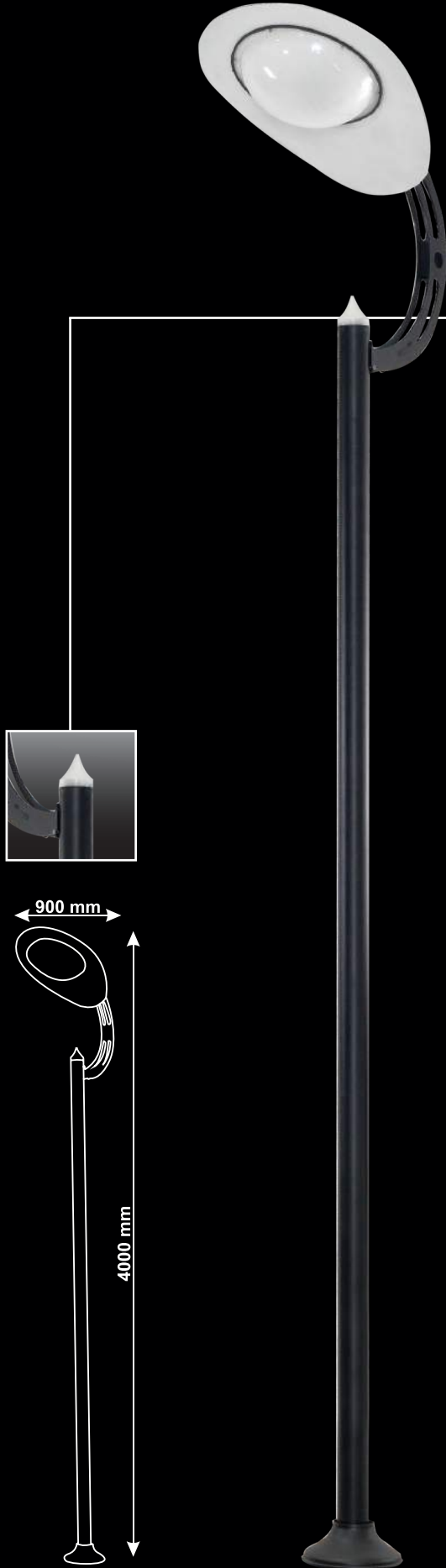

KOD: Y 9700

Malzeme : Çelik
Boya : Polyester
Armatür Camı : Akrilik

Material : Steel
Paint : Polyester
Lantern Glass : Acrylic

المواد المستخدمة : فولاذ
الدهان : البوليستر
الغطاء الزجاجي : أكريليك



KOD: Y 10100

Yükseklik 4 metre

Malzeme : Aliminyum
Boya : Polyester
Armatür Camı : Temperli Cam

Material : Aluminum
Paint : Polyester
Lantern Glass : Tempered Glass

المواد المستخدمة : الألومنيوم
الدهان : البوليستر
الغطاء الزجاجي : زجاج تيمبريد

KOD: Y 10200

YAKAMOZ AYDINLATMA

KOD: A 9900

Malzeme : Çelik
Boya : Polyester
Armatür Camı : Akriklik

Material : Steel
Paint : Polyester
Lantern Glass : Acrylic

المواد المستخدمة : فولاذ
الدهان : البوليستر
الغطاء الزجاجي : اكريليك

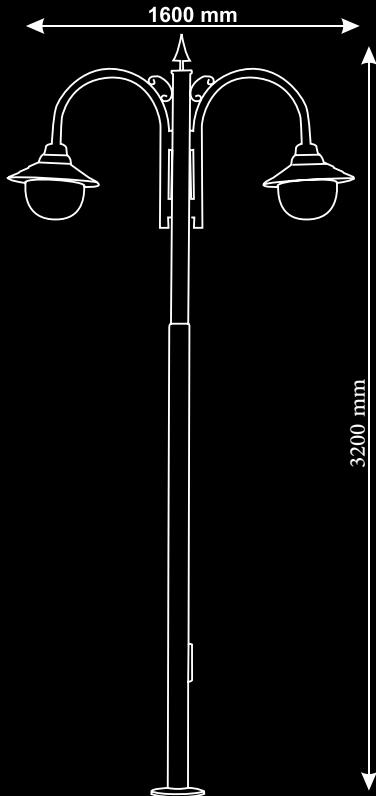

KOD: A 10000

Malzeme : Çelik
Boya : Polyester
Armatür Camı : Akrilik

Material : Steel
Paint : Polyester
Lantern Glass : Acrylic

المواد المستخدمة : فولاذ
الدهان : البوليستر
الغطاء الزجاجي : أكريليك

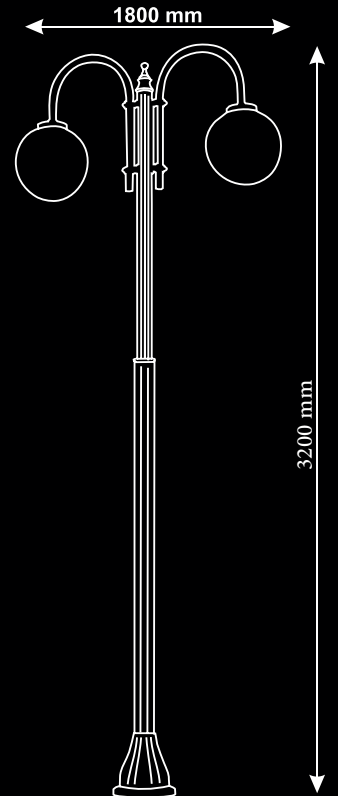



KOD: A 10500

Malzeme : Alüminyum
Boya : Polyester
Armatür Camı : Akriklik

Material : Steel
Paint : Polyester
Lantern Glass : Acrylic

المواد المستخدمة : فولاذ
الدهان : البوليستر
الغطاء الزجاجي : أكريليك

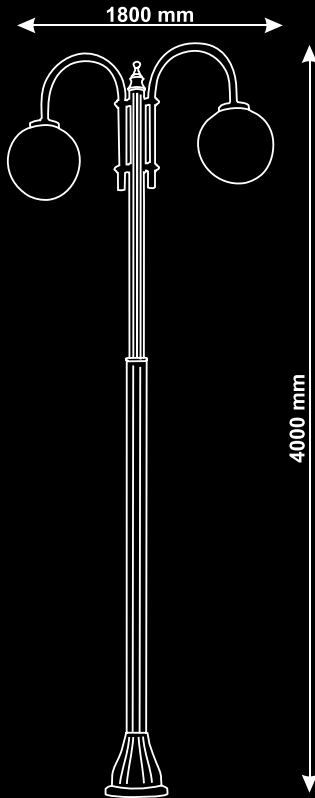

KOD: A 10600

Malzeme : Çelik
Boya : Polyester
Armatür Camı : Akrilik

Material : Steel
Paint : Polyester
Lantern Glass : Acrylic

المواد المستخدمة : فولاذ
الدهان : البوليستر
الغطاء الزجاجي : أكريليك

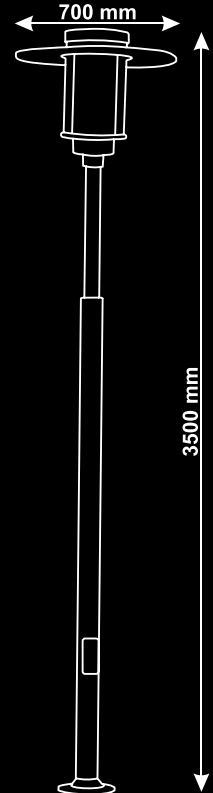
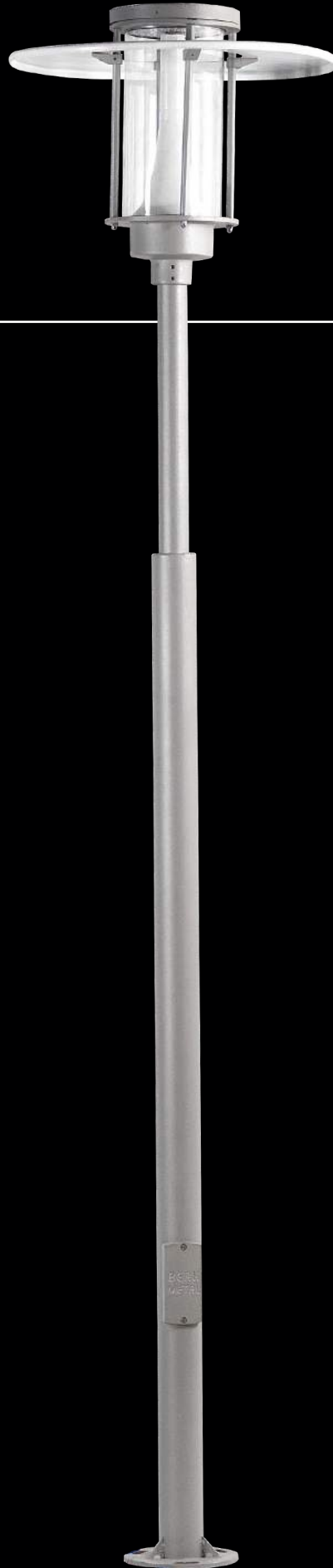



KOD: A 10700

Malzeme : Çelik
Boya : Polyester
Armatür Cami : Akriklik

Material : Steel
Paint : Polyester
Lantern Glass : Acrylic

المواد المستخدمة : فولاذ
الدهان : البوليستر
الغطاء الزجاجي : اكريليك

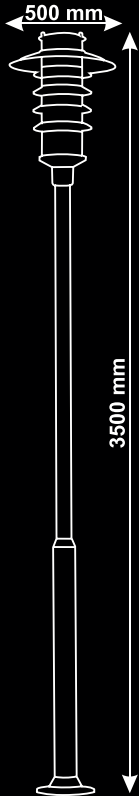

KOD: Y 10800

Malzeme : Çelik
 Boya : Polyester
 Armatür Camı : Polikarbonat

Material : Steel
 Paint : Polyester
 Lantern Glass : Polycarbonate

المواد المستخدمة : فولاذ
 الدهان : البوليستر
 الغطاء الزجاجي : بولي كربونات

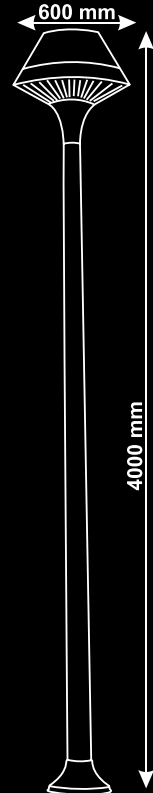

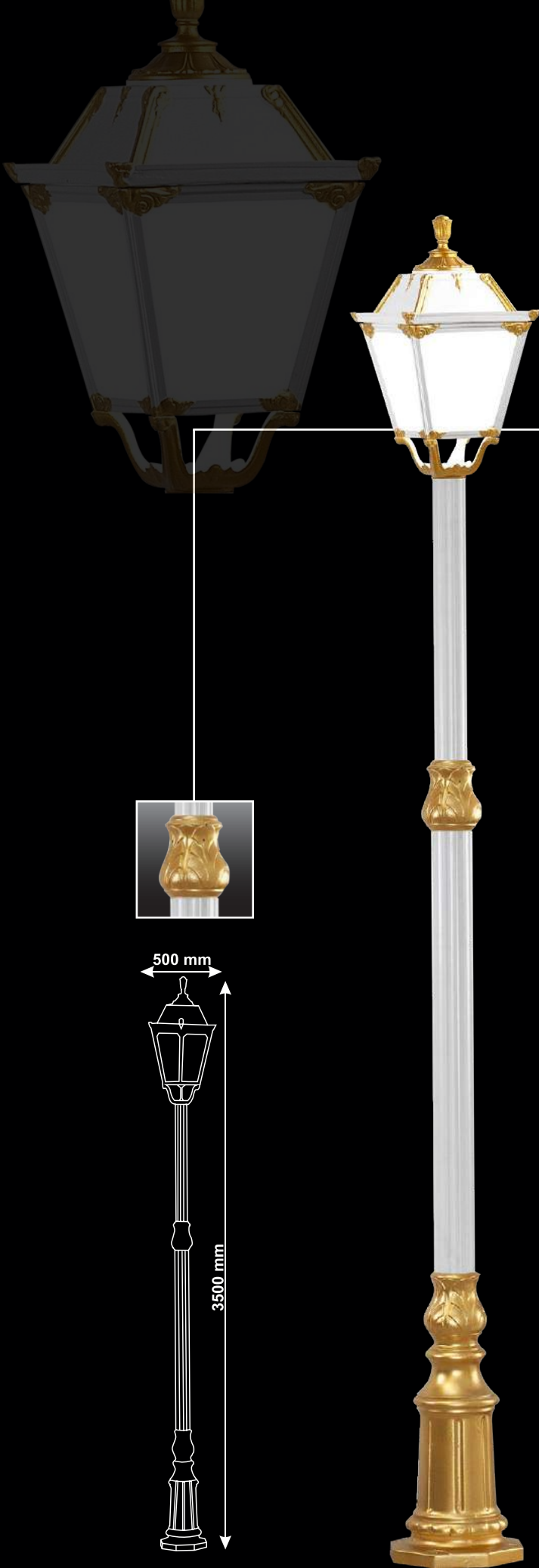

KOD: Y 10900

Malzeme : Aliminyum
Boya : Polyester
Armatür Camı : Akriлик

Material : Aluminum
Paint : Polyester
Lantern Glass : Acrylic

المواد المستخدمة : الألومنيوم
الدهان : البوليستر
الغطاء الزجاجي : بولي كاربونات





KOD: LA 108 YAKAMOZ

En With	Yükseklik Height	Uzunluk Length
245	60	490

Ağırlık Weight	Watt Aralığı Watt interval
6 kg	60 - 120

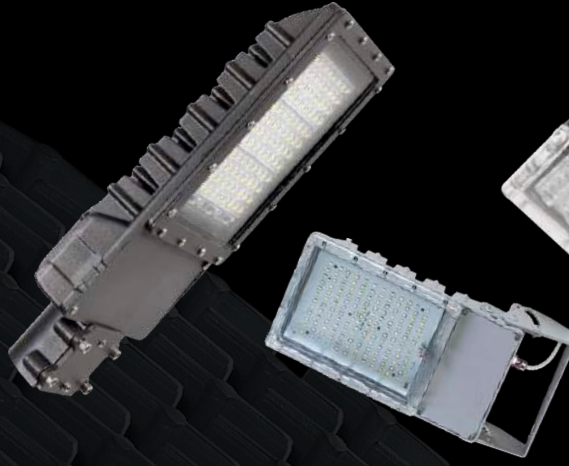

KOD: LA 118 SU

En With	Yükseklik Height	Uzunluk Length
200	50	330

Ağırlık Weight	Watt Aralığı Watt interval
4 kg	35 - 70



KOD: LA 128 SU

En With	Yükseklik Height	Uzunluk Length
200	50	330

Ağırlık Weight	Watt Aralığı Watt interval
4 kg	35 - 70



KOD: LA 138

Çap Diameter	Yükseklik Height
410	100

Ağırlık Weight	Watt Aralığı Watt interval
8 kg	40 - 80



KOD: LA 148

Çap Diameter	Yükseklik Height
410	100

Ağırlık Weight	Watt Aralığı Watt interval
8 kg	40 - 80



KOD: LA 158

Çap Diameter	Yükseklik Height
500	130

Ağırlık Weight	Watt Aralığı Watt interval
8,6 kg	80 - 120



KOD: LA 168

En With	Yükseklik Height	Uzunluk Length
300	100	700

Ağırlık Weight	Watt Aralığı Watt interval
5,8 kg	50 - 100



KOD: LA 178

En With	Yükseklik Height	Uzunluk Length
280	50	440

Ağırlık Weight	Watt Aralığı Watt interval
9 kg	150 - 200



KOD: LA 188

En With	Yükseklik Height	Uzunluk Length
130	130	230

Ağırlık Weight	Watt Aralığı Watt interval
2,2 kg	40 - 60



KOD: LA 198 OKYANUS

En With	Yükseklik Height	Uzunluk Length
320	120	540

Ağırlık Weight	Watt Aralığı Watt interval
14 kg	150 - 250



KOD: LA 298 LUNA

En With	Yükseklik Height	Uzunluk Length
300	680	100

Ağırlık Weight	Watt Aralığı Watt interval
12 kg	150 - 275



KOD: LA 218 DOLPHİN

En With	Yükseklik Height	Uzunluk Length
320	130	700

Ağırlık Weight	Watt Aralığı Watt interval
10,5 kg	80 - 150



KOD: LA 228 DOLUNAY

Çap Diameter	Yükseklik Height
570	375

Ağırlık Weight	Watt Aralığı Watt interval
10 kg	100 - 200



KOD: LA 238

Çap Diameter	Yükseklik Height
600	350

Ağırlık Weight	Watt Aralığı Watt interval
13,8 kg	250 - 300



KOD: LA 308 DENİZ

En With	Yükseklik Height	Uzunluk Length
280	110	635

Ağırlık Weight	Watt Aralığı Watt interval
8 kg	60 - 100



KOD: LA 288 YAPRAK

En With	Yükseklik Height	Uzunluk Length
280	100	500

Ağırlık Weight	Watt Aralığı Watt interval
2,7 kg	30 - 90



KOD: LA 258

Çap Diameter	Yükseklik Height
580	160

Ağırlık Weight	Watt Aralığı Watt interval
16 kg	80 - 120



KOD: LA 248 AYLAY

Çap Diameter	Yükseklik Height
180	220

Ağırlık Weight	Watt Aralığı Watt interval
5 kg	60 - 90



KOD: LA 268

En With	Yükseklik Height	Uzunluk Length
280	130	500

Ağırlık Weight	Watt Aralığı Watt interval
13,8 kg	250 - 300



KOD: LA 278

En With	Yükseklik Height	Uzunluk Length
280	130	500

Ağırlık Weight	Watt Aralığı Watt interval
4,4 kg	30 - 50

WALLWASHER

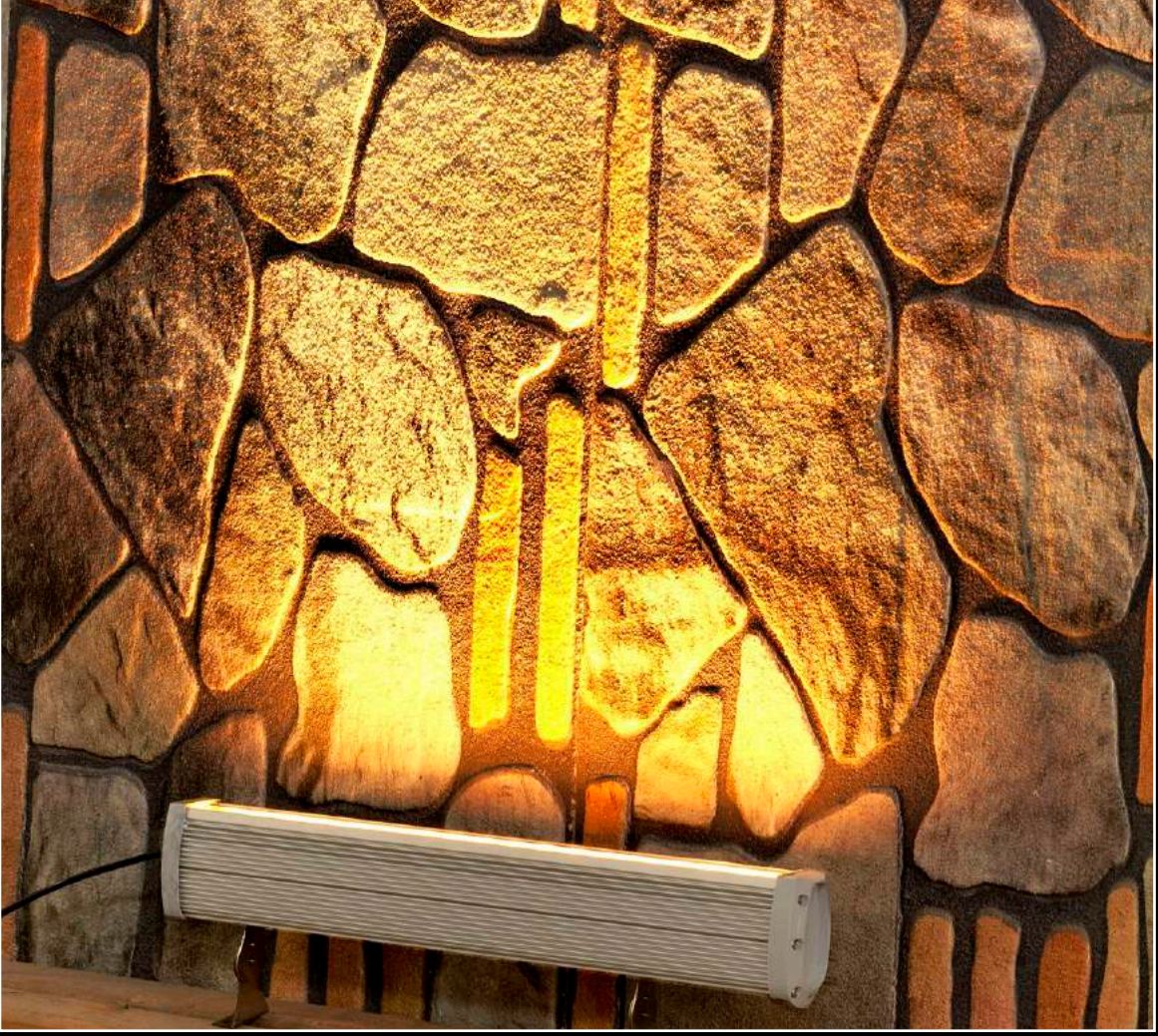

KOD	En With	Yükseklik Height	Uzunluk Length	Watt Watt
WW 101	65	85	110	4
WW 111	65	85	200	6
WW 121	65	85	270	9
WW 131	65	85	340	12
WW 141	65	85	500	18
WW 151	65	85	650	24
WW 161	65	85	940	36





KOD: Y 11000

Malzeme : Çelik
Boya : Polyester
Armatür Camı : Akrilik

Material : Steel
Paint : Polyester
Lantern Glass : Acrylic

المواد المستخدمة : فولاذ
الدهان : البوليستر
الغطاء الزجاجي : أكريليك

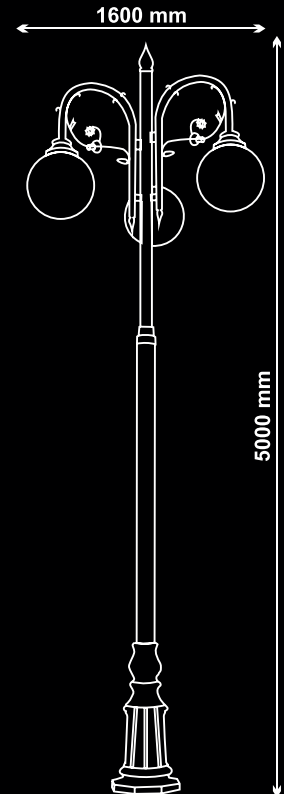
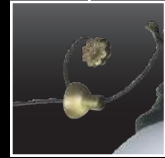



KOD: A 11100

Malzeme : Aliminyum
Boya : Polyester
Armatür Camı : Polikarbonat

Material : Aluminum
Paint : Polyester
Lantern Glass : Polycarbonate

المواد المستخدمة : الألومنيوم
الدهان : البوليستر
الغطاء الزجاجي : بولي كربونات

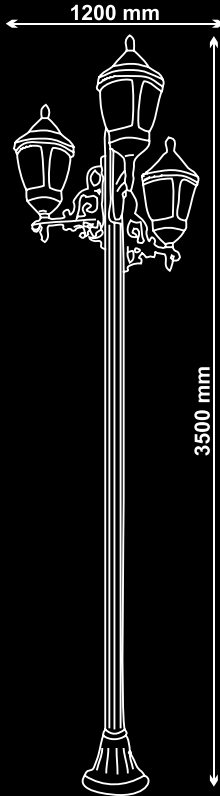
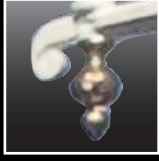

KOD: A 11200

Malzeme : Aliminyum
Boya : Polyester
Armatür Camı : Polikarbonat

Material : Aluminum
Paint : Polyester
Lantern Glass : Polycarbonate

الألمنيوم : المواد المستخدمة
البوليستر : الدهان
بولي كربونات : الغطاء الزجاجي

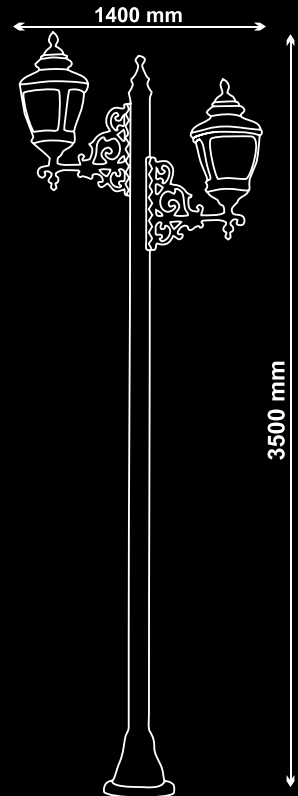

KOD: A 11600

Malzeme : Aliminyum
 Boya : Polyester
 Armatür Camı : Polikarbonat

Material : Aluminum
 Paint : Polyester
 Lantern Glass : Polycarbonate

المواد المستخدمة : الألومنيوم
 الدهان : البوليستر
 الغطاء الزجاجي : بولي كربونات



KOD: Y 11400

Malzeme : Çelik / Aliminyum
 Boya : Polyester
 Armatür Camı : Temperli Cam

Material : Steel / Aluminum
 Paint : Polyester
 Lantern Glass : Tempered Glass

المواد المستخدمة : فولاذ / الألومنيوم
 الدهان : البوليستر
 الغطاء الزجاجي : زجاج تيمبريد

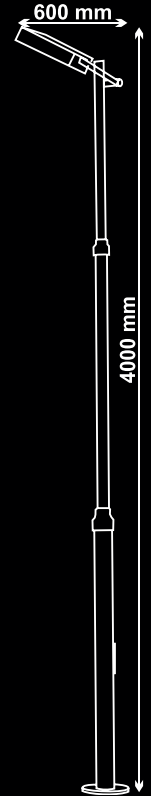
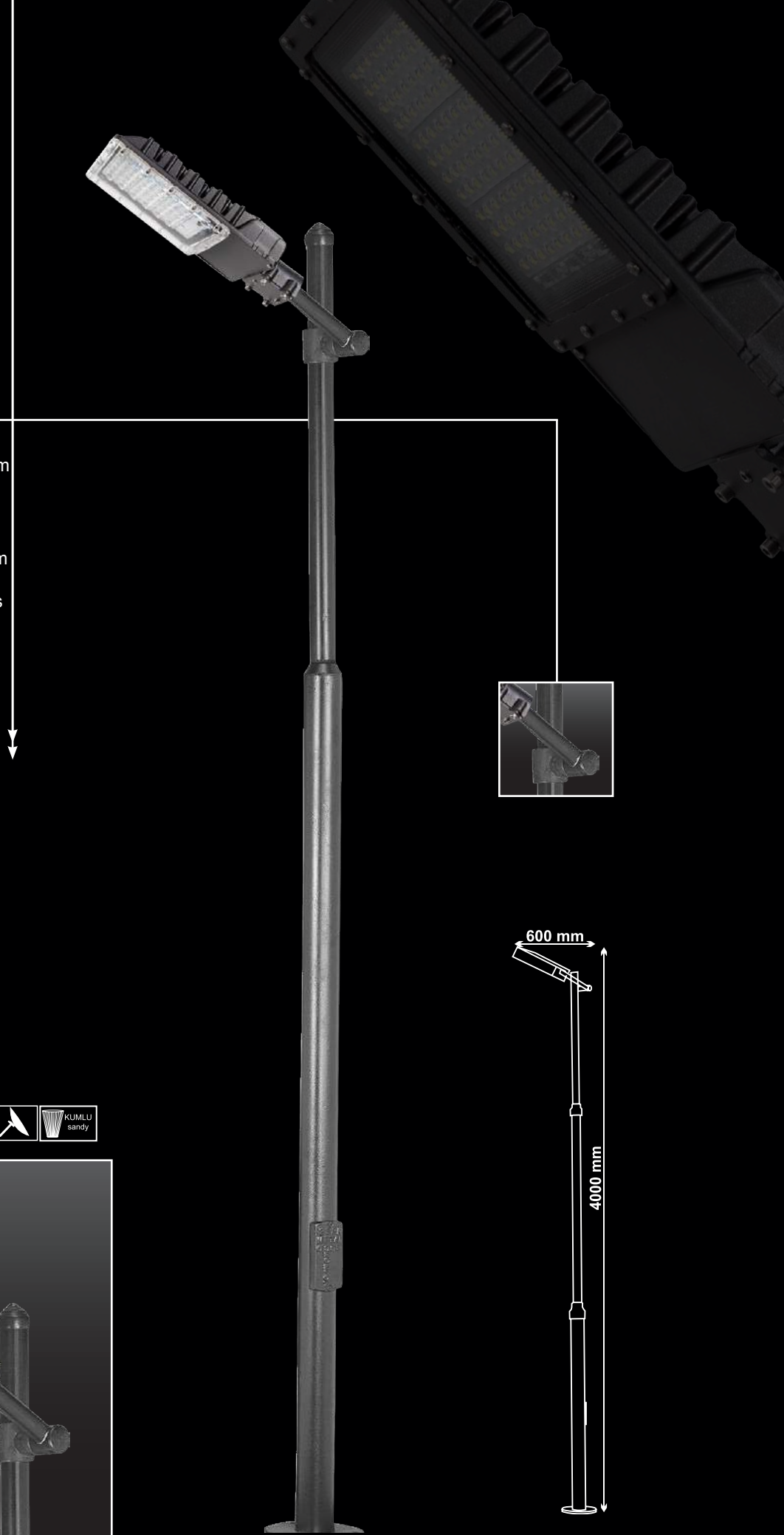

KOD: Y 11500

Malzeme : Aliminyum
Boya : Polyester
Armatür Camı : Polikarbonat

Material : Aluminum
Paint : Polyester
Lantern Glass : Polycarbonate

المواد المستخدمة : الألومنيوم
الدهان : البوليستر
الغطاء الزجاجي : بولي كربونات

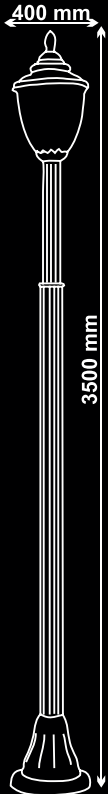

KOD: A 12000

Malzeme : Aliminyum
Boya : Polyester
Armatür Camı : Akrilik

Material : Aluminum
Paint : Polyester
Lantern Glass : Acrylic

الألمنيوم : المواد المستخدمة
الدهان : البوليستر
الغطاء الزجاجي : أكريليك

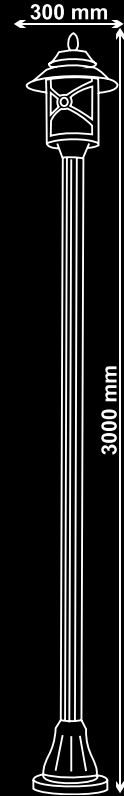
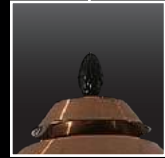



KOD: Y 12100

Malzeme : Aliminyum
Boya : Polyester
Armatür Camı : Polikarbonat

Material : Aluminum
Paint : Polyester
Lantern Glass : Polycarbonate

المواد المستخدمة : الألومنيوم
الدهان : البوليستر
الغطاء الزجاجي : بولي كربونات



KOD: A 12200

Malzeme : Aliminyum
Boya : Polyester
Armatür Camı : Cam

Material : Aluminum
Paint : Polyester
Lantern Glass : Glass

الألمنيوم : المواد المستخدمة
الدهان : البوليستر
الغطاء الزجاجي : زجاج

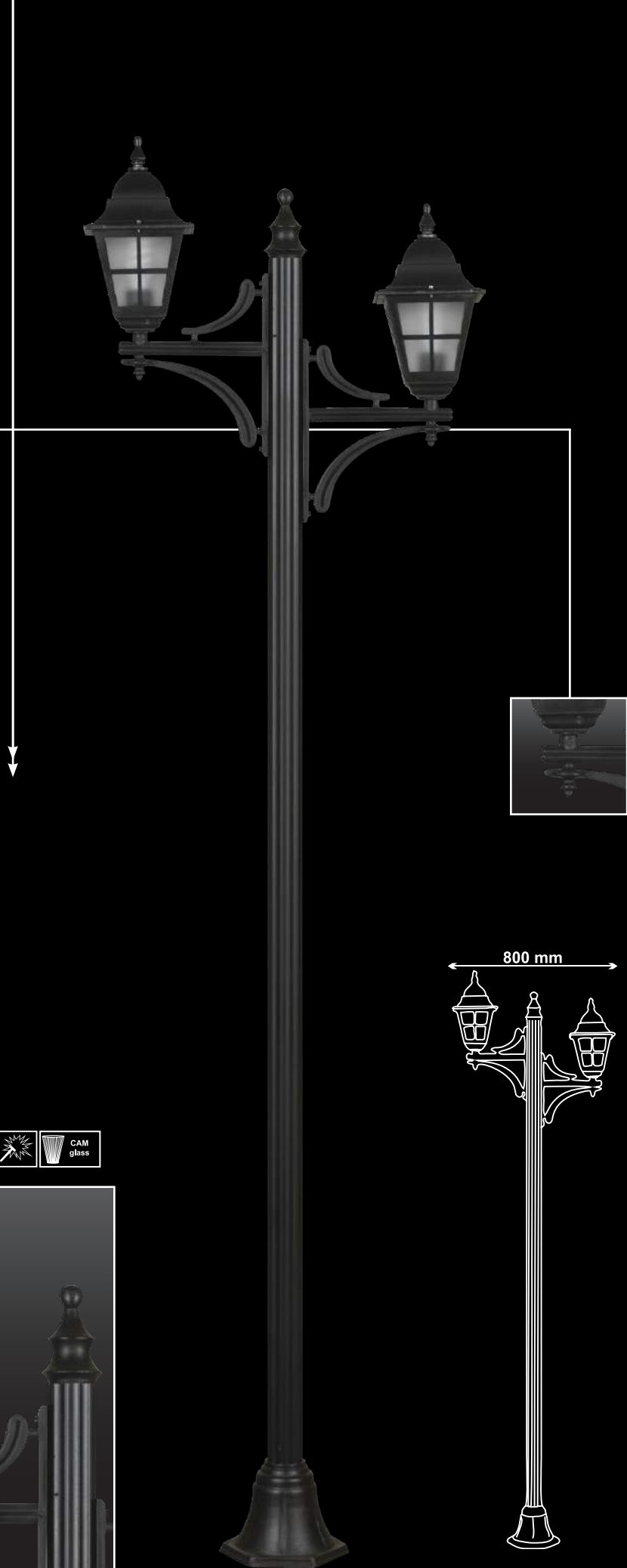



KOD: A 12300

Malzeme : Aliminyum
Boya : Polyester
Armatür Cami : Cam

Material : Aluminum
Paint : Polyester
Lantern Glass : Glass

المواد المستخدمة : الألومنيوم
الدهان : البوليستر
الغطاء الزجاجي : الزجاج

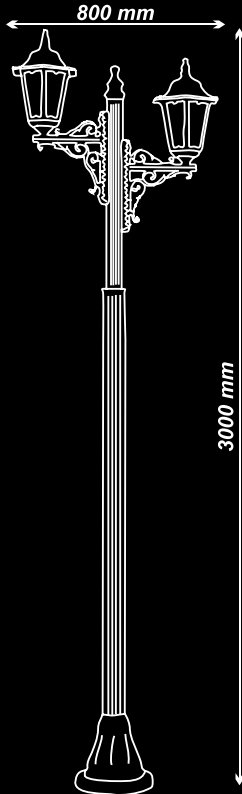

KOD: A 12400

Malzeme : Çelik
Boya : Polyester
Armatür Camı : Akrilik

Material : Steel
Paint : Polyester
Lantern Glass : Acrylic

المواد المستخدمة : فولاذ
الدهان : البوليستر
الغطاء الزجاجي : أكريليك

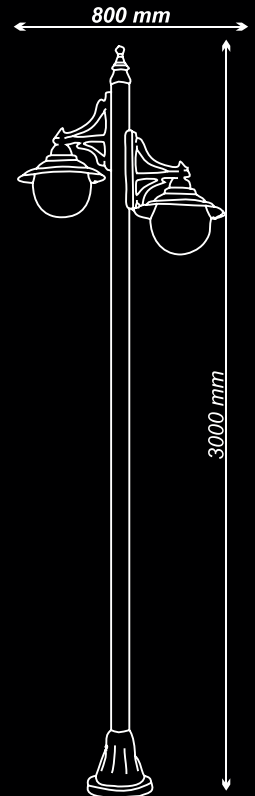

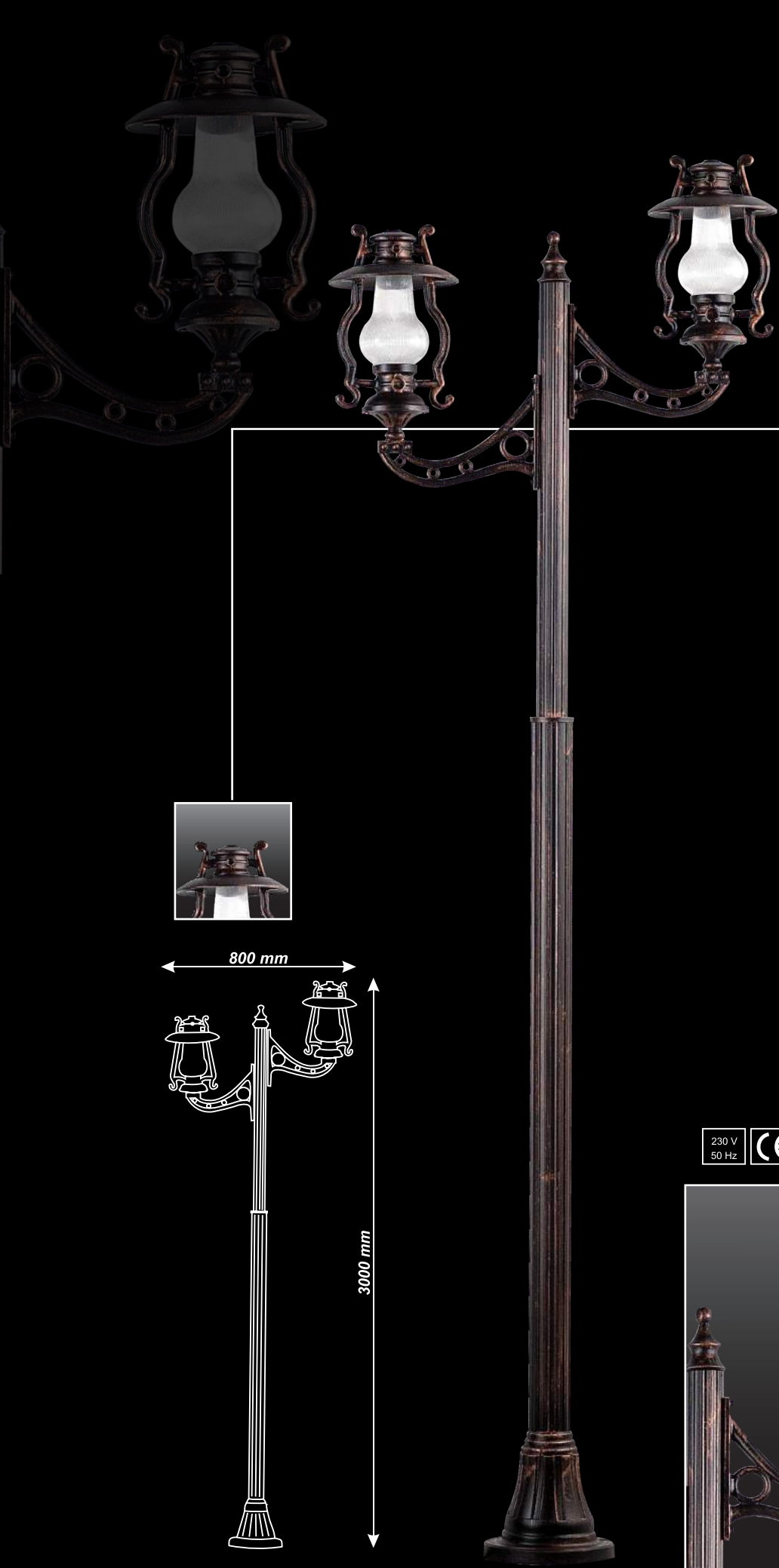

KOD: A 12500

Malzeme : Alüminyum
Boya : Polyester
Armatür Camı : Akriлик

Material : Steel
Paint : Polyester
Lantern Glass : Acrylic

المواد المستخدمة : فولاذ
الدهان : البوليستر
الغطاء الزجاجي : اكريليك

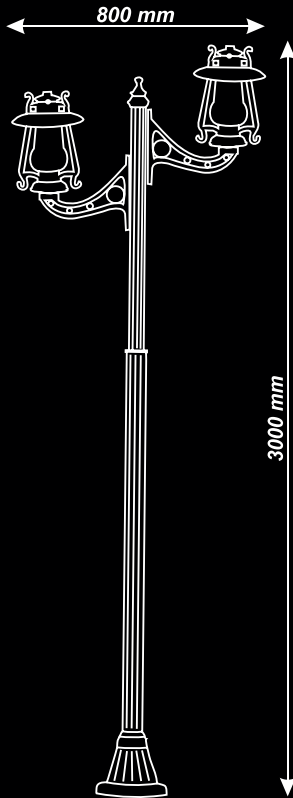

KOD: A 12600

Malzeme : Çelik
Boya : Polyester
Armatür Camı : Akrilik

Material : Steel
Paint : Polyester
Lantern Glass : Acrylic

المواد المستخدمة : فولاذ
الدهان : البوليستر
الغطاء الزجاجي : أكريليك

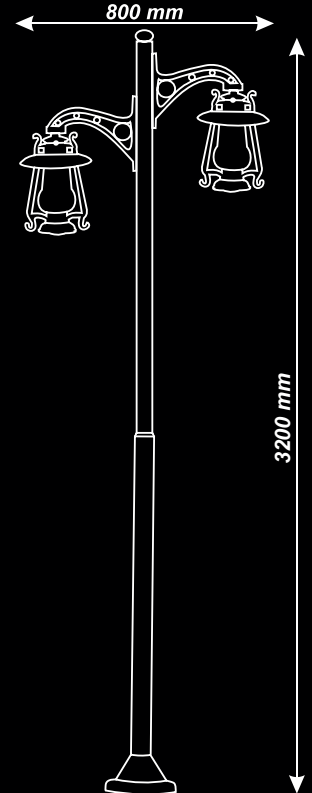
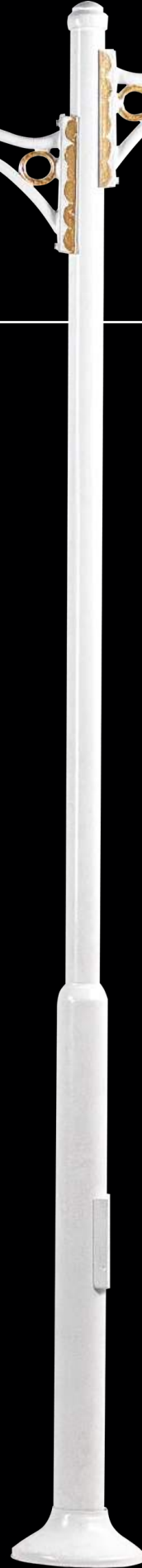

KOD: A 12700

Malzeme : Aliminyum
Boya : Polyester
Armatür Cami : Cam

Material : Aluminum
Paint : Polyester
Lantern Glass : Glass

المواد المستخدمة : الألومنيوم
الدهان : البوليستر
الغطاء الزجاجي : الزجاج

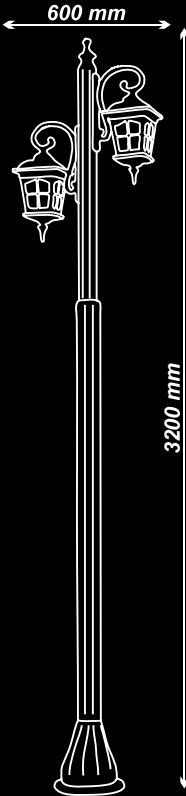

KOD: A 12800

Malzeme : Çelik
Boya : Polyester
Armatür Camı : Polikarbonat

Material : Steel
Paint : Polyester
Lantern Glass : Polycarbonate

مواد المستخدمة : فولاذ
الدهان : البوليستر
الغطاء الزجاجي : بولي كربونات

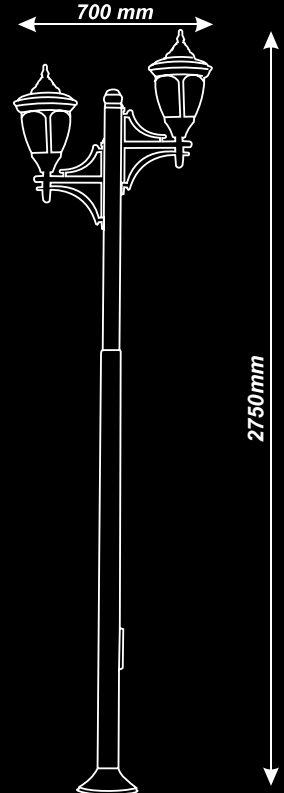



KOD: A 12900

Malzeme : Aliminyum
Boya : Polyester
Armatür Camı : Polikarbonat

Material : Aluminum
Paint : Polyester
Lantern Glass : Polycarbonate

المواد المستخدمة : الألومنيوم
الدهان : البوليستر
الغطاء الزجاجي : بولي كربونات

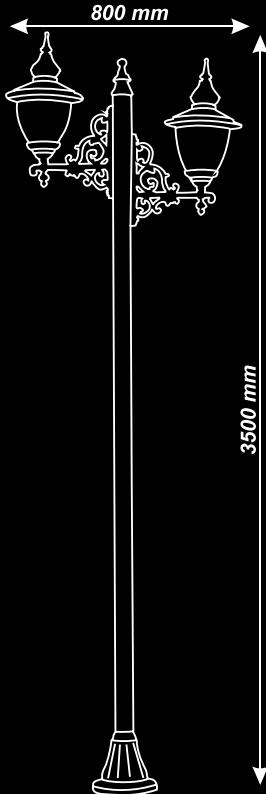

KOD: Y 13000

Malzeme : Krom
Boya : Nikel
Armatür Camı : Akrilik

Material : Chromium
Paint : Nickel
Lantern Glass : Acrylic

الكروم : المواد المستخدمة
النيلك : الدهان
أكريليك : الغطاء الزجاجي

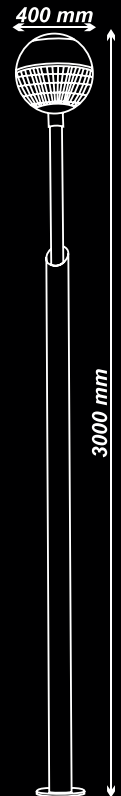



KOD: Y 13500

Malzeme : Çelik
Boya : Polyester
Armatür Camı : Temperli Cam

Material : Steel
Paint : Polyester
Lantern Glass : Tempered Glass

المواد المستخدمة : فولاذ
الدهان : البوليستر
الغطاء الزجاجي : زجاج تيمبريد

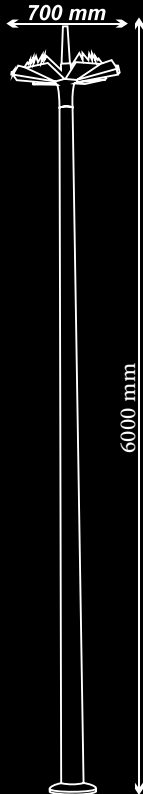
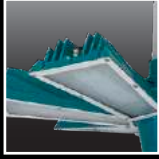

KOD: A 13600

Malzeme : Çelik
Boya : Polyester
Armatür Camı : Polikarbonat

Material : Steel
Paint : Polyester
Lantern Glass : Polycarbonate

المواد المستخدمة : فولاذ
الدهان : البوليستر
الغطاء الزجاجي : بولي كربونات

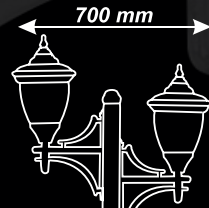

2750mm

700 mm



KOD: A 13700

Malzeme : Krom
Boya : Nikel
Armatür Cami : Akriлик

Material : Chromium
Paint : Nickel
Lantern Glass : Acrylic

الكروم : المواد المستخدمة
النيلك : الدهان
الغطاء الزجاجي : اكريليك

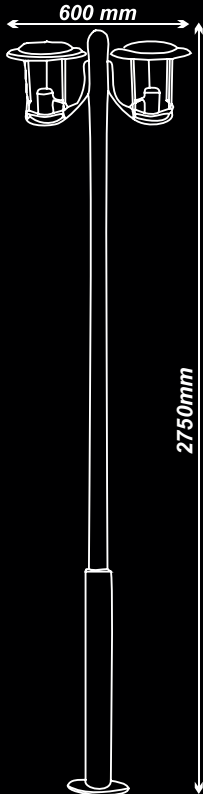

KOD: A 13800

Malzeme : Krom
Boya : Nikel
Armatür Camı : Akrilik

Material : Chromium
Paint : Nickel
Lantern Glass : Acrylic

الكروم : المواد المستخدمة
النيلك : الدهان
أكريليك : الغطاء الزجاجي

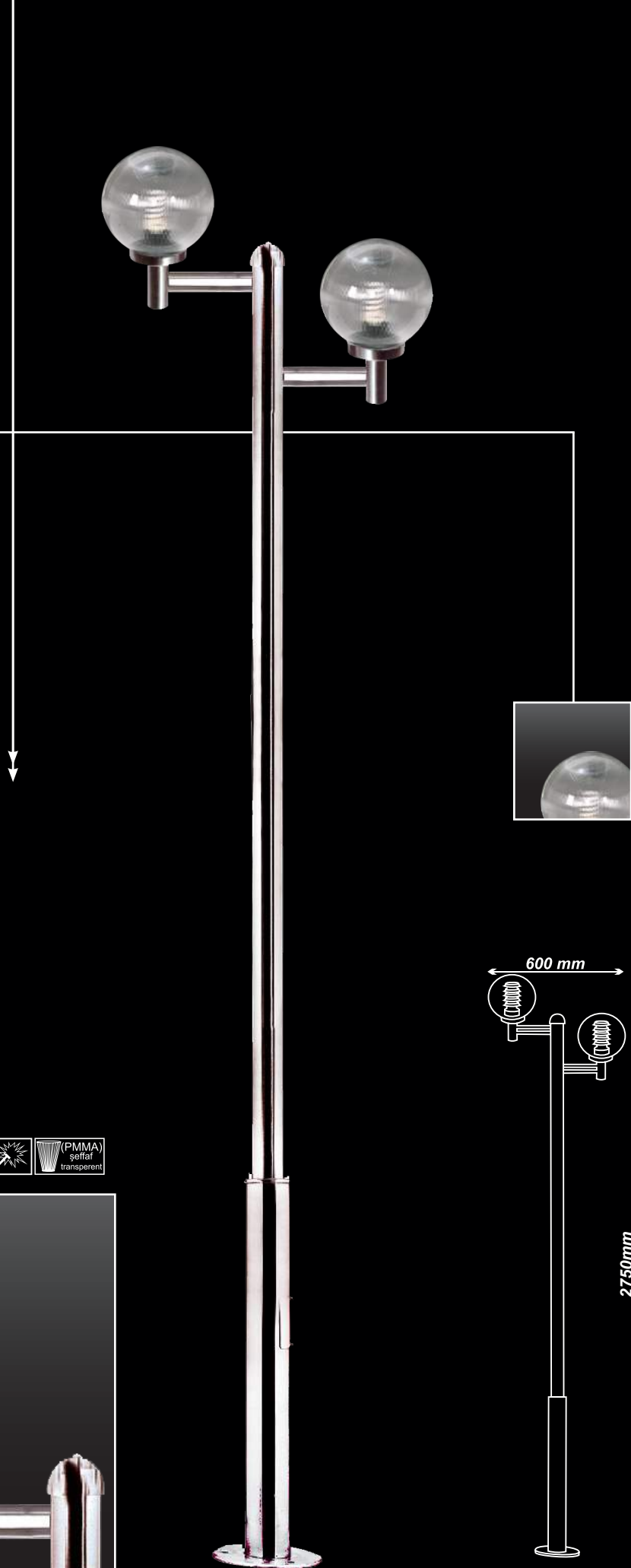



KOD: A 13900

Malzeme : Çelik
Boya : Polyester
Armatür Camı : Polikarbonat

Material : Steel
Paint : Polyester
Lantern Glass : Polycarbonate

المواد المستخدمة : فولاذ
الدهان : البوليستر
الغطاء الزجاجي : بولي كربونات

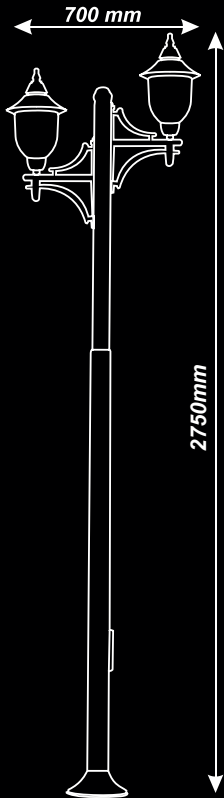

KOD: A 14000

Malzeme : Aliminyum
Boya : Polyester
Armatür Camı : Akrilik

Material : Aluminum
Paint : Polyester
Lantern Glass : Acrylic

الألمنيوم : المواد المستخدمة
البوليستر : الدهان
أكريليك : الغطاء الزجاجي

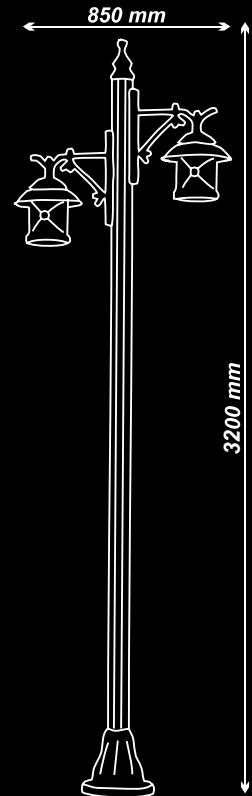

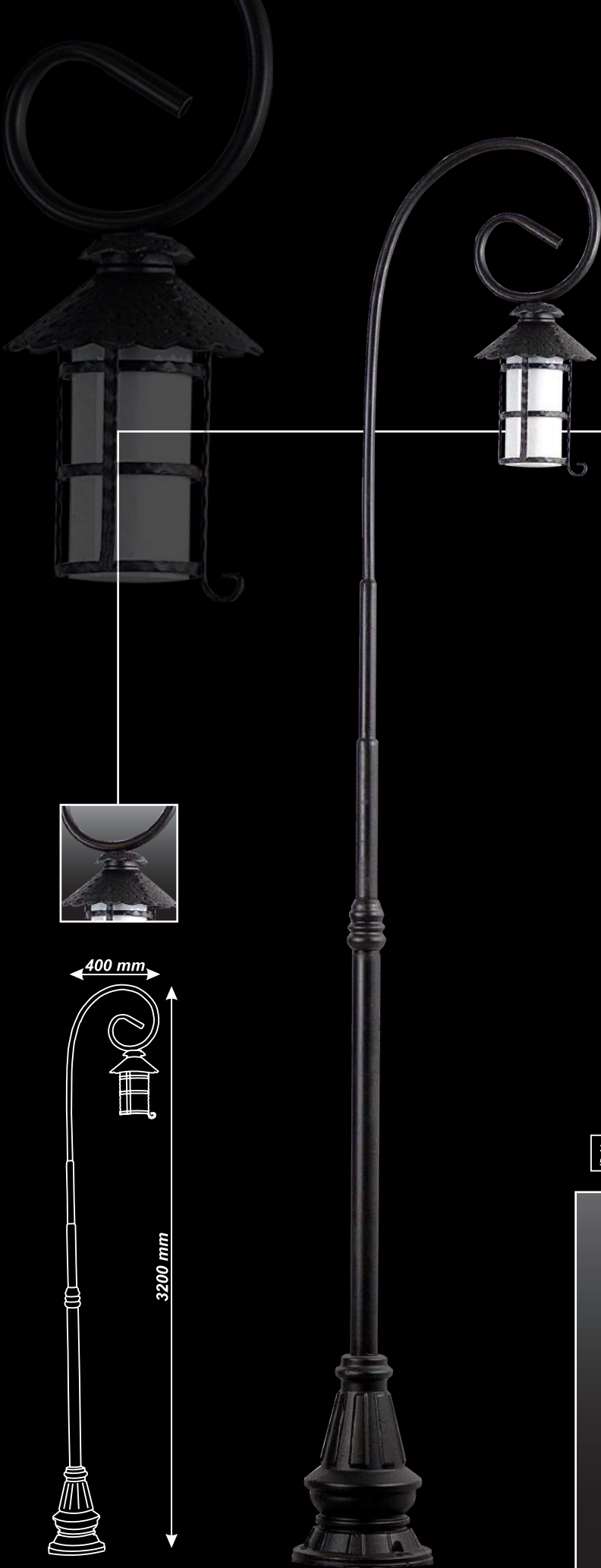

KOD: A 14500

Malzeme : Çelik
Boya : Polyester
Armatür Camı : Akrilik

Material : Steel
Paint : Polyester
Lantern Glass : Acrylic

المواد المستخدمة : فولاذ
الدهان : البوليستر
الغطاء الزجاجي : أكريليك

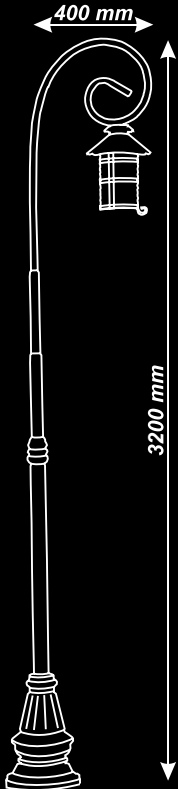

KOD: A 14600

Malzeme : Çelik
Boya : Polyester
Armatür Camı : Akrilik

Material : Steel
Paint : Polyester
Lantern Glass : Acrylic

المواد المستخدمة : فولاذ
الدهان : البوليستر
الغطاء الزجاجي : أكريليك



KOD: A 14400

Malzeme : Çelik
Boya : Polyester
Armatür Camı : Polikarbonat

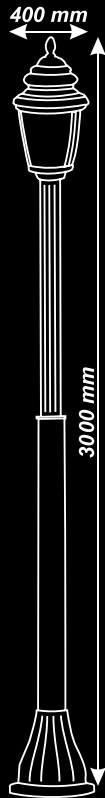

KOD: A 14700

Material : Aluminum
Paint : Polyester
Lantern Glass : Polycarbonate

المواد المستخدمة : الألومنيوم
الدهان : البوليستر
الغطاء الزجاجي : بولي كربونات



KOD: A 14800

Malzeme : Aliminyum
Boya : Polyester
Armatür Camı : Akrilik

Material : Aluminum
Paint : Polyester
Lantern Glass : Acrylic

الألمنيوم : المواد المستخدمة
البوليستر : الدهان
أكريليك : الغطاء الزجاجي

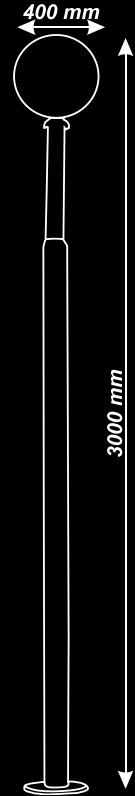
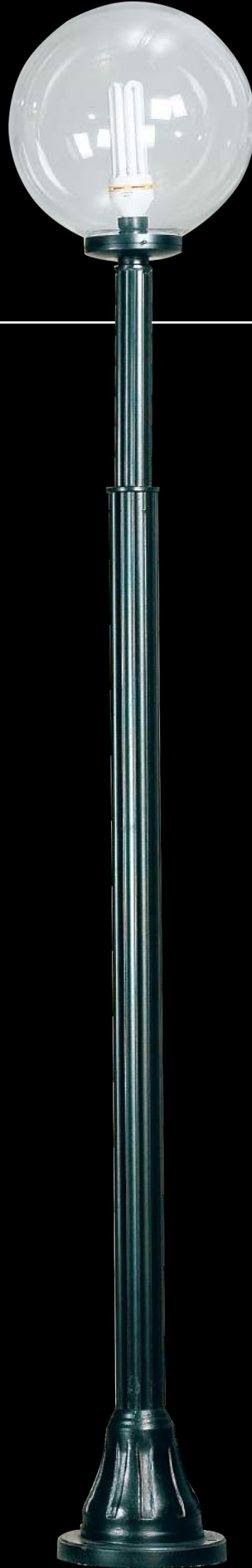

KOD: A 14900

Malzeme : Aliminyum
Boya : Polyester
Armatür Cami : Akriлик

Material : Aluminum
Paint : Polyester
Lantern Glass : Acrylic

المواد المستخدمة : الألومنيوم
الدهان : البوليستر
الغطاء الزجاجي : الأكرليك

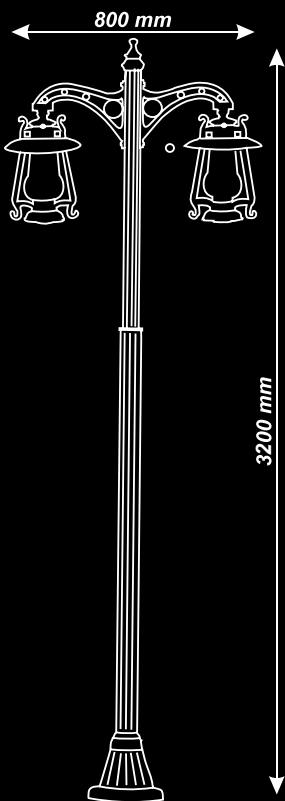

KOD: A 15000

Malzeme : Metal Gvde
Boya : Polyester
Armatr Camı : Polykarbonat

Material : Aluminum
Paint : Polyester
Lantern Glass : Polycarbonate

الألومنيوم : المواد المستخدمة
الدهان : البوليستر
الغطاء الزجاجي : أكريليك

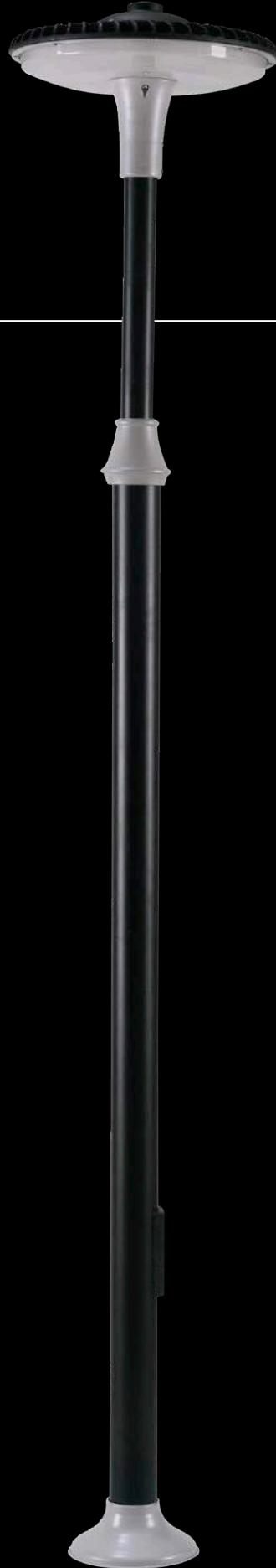

KOD: A 15100

Malzeme : Aliminyum
 Boya : Polyester
 Armatür Camı : Polikarbonat

Material : Aluminum
 Paint : Polyester
 Lantern Glass : Polycarbonate

الألومنيوم : المواد المستخدمة
 البوليستر : الدهان
 بولي كربونات : الغطاء الزجاجي

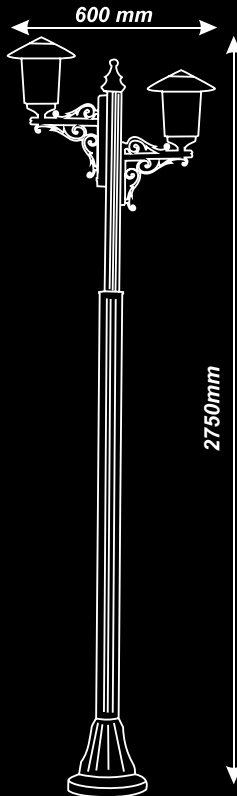

KOD: A 15200

Malzeme : Aliminyum
Boya : Polyester
Armatür Camı : Akrilik

Material : Aluminum
Paint : Polyester
Lantern Glass : Acrylic

الألمنيوم : المواد المستخدمة
البوليستر : الدهان
أكريليك : الغطاء الزجاجي

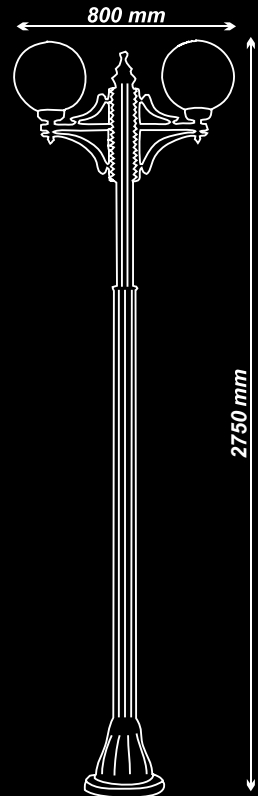
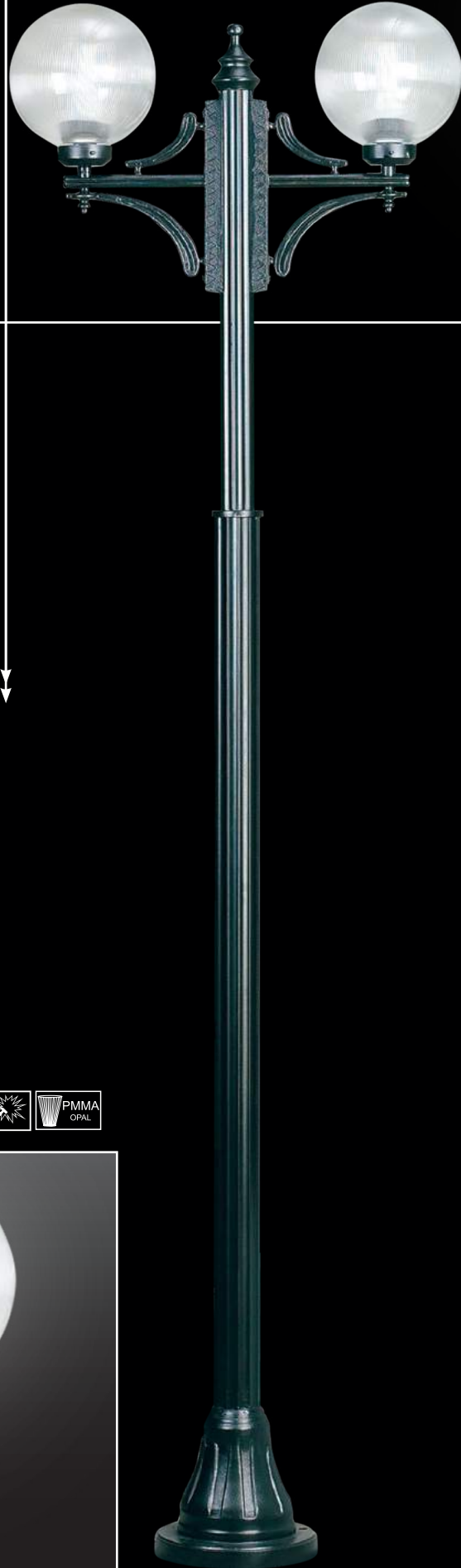



KOD: A 15300

Malzeme : Çelik
Boya : Polyester
Armatür Camı : Akriлик

Material : Steel
Paint : Polyester
Lantern Glass : Acrylic

المواد المستخدمة : فولاذ
الدهان : البوليستر
الغطاء الزجاجي : اكريليك

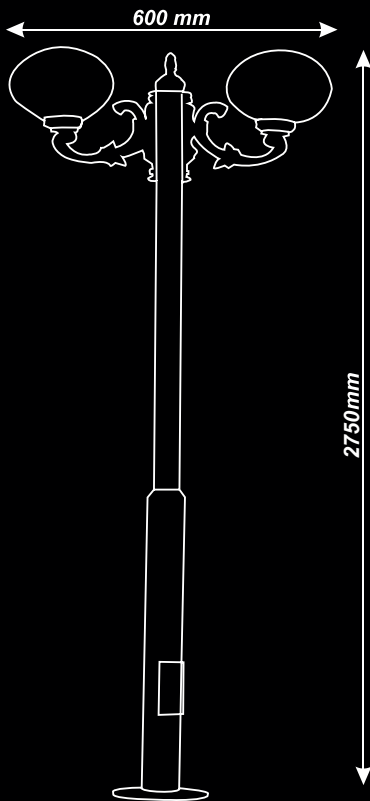

KOD: A 15400

Malzeme : Çelik
Boya : Polyester
Armatür Camı : Akrilik

Material : Steel
Paint : Polyester
Lantern Glass : Acrylic

المواد المستخدمة : فولاذ
الدهان : البوليستر
الغطاء الزجاجي : أكريليك

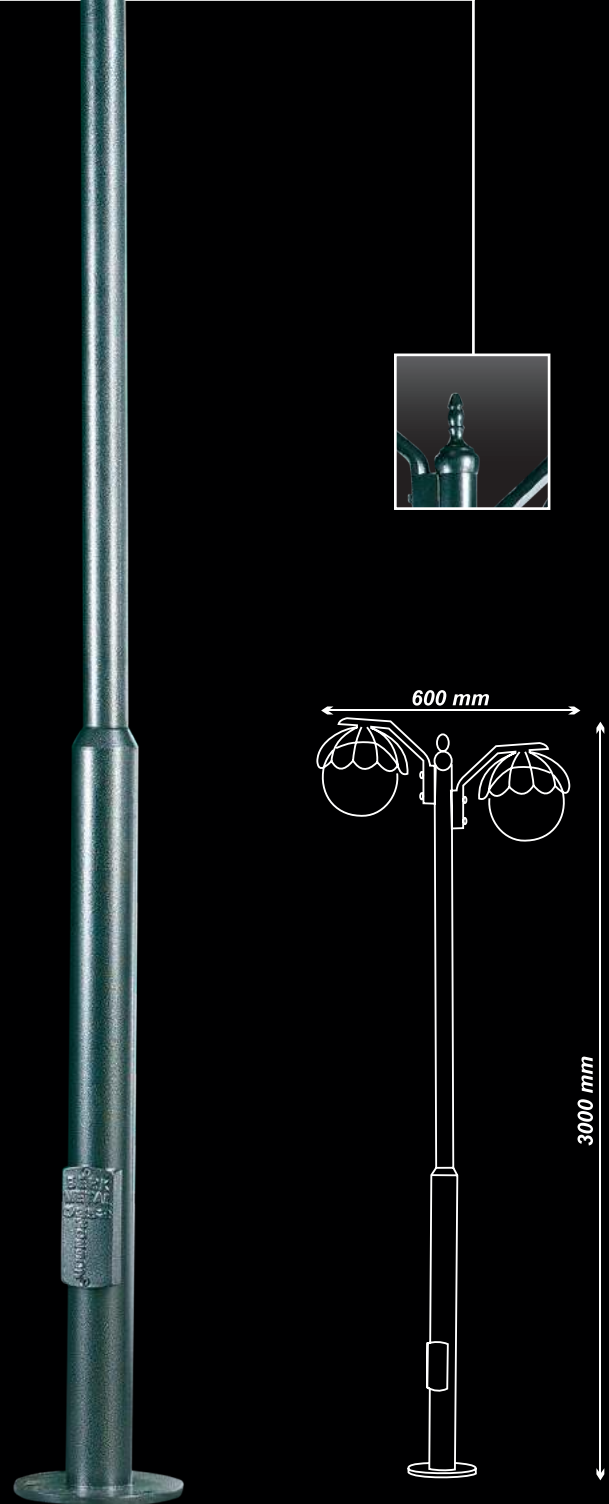



KOD: A 15500

Malzeme : Aliminyum
Boya : Polyester
Armatür Camı : Polikarbonat

Material : Aluminum
Paint : Polyester
Lantern Glass : Polycarbonate

المواد المستخدمة : الألومنيوم
الدهان : البوليستر
الغطاء الزجاجي : بولي كربونات

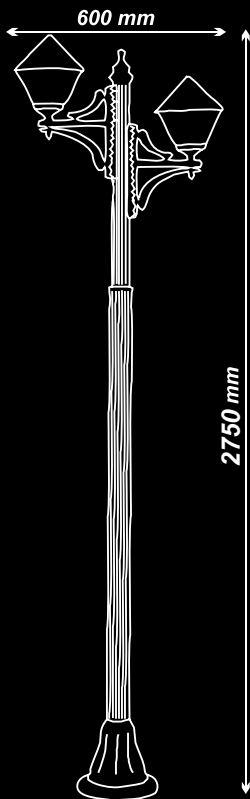

KOD: A 15600

Malzeme : Aliminyum
Boya : Polyester
Armatür Cami : Polikarbonat

Material : Aluminum
Paint : Polyester
Lantern Glass : Polycarbonate

الألمنيوم : المواد المستخدمة
الدهان : البوليستر
الغطاء الزجاجي : بولي كربونات

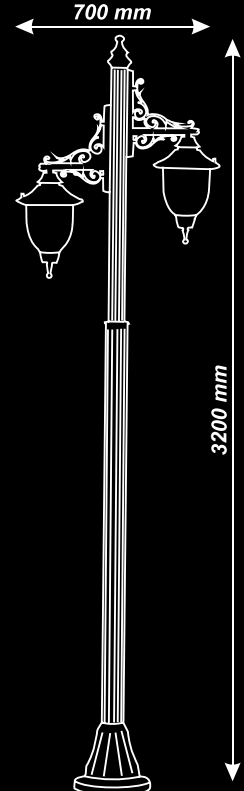

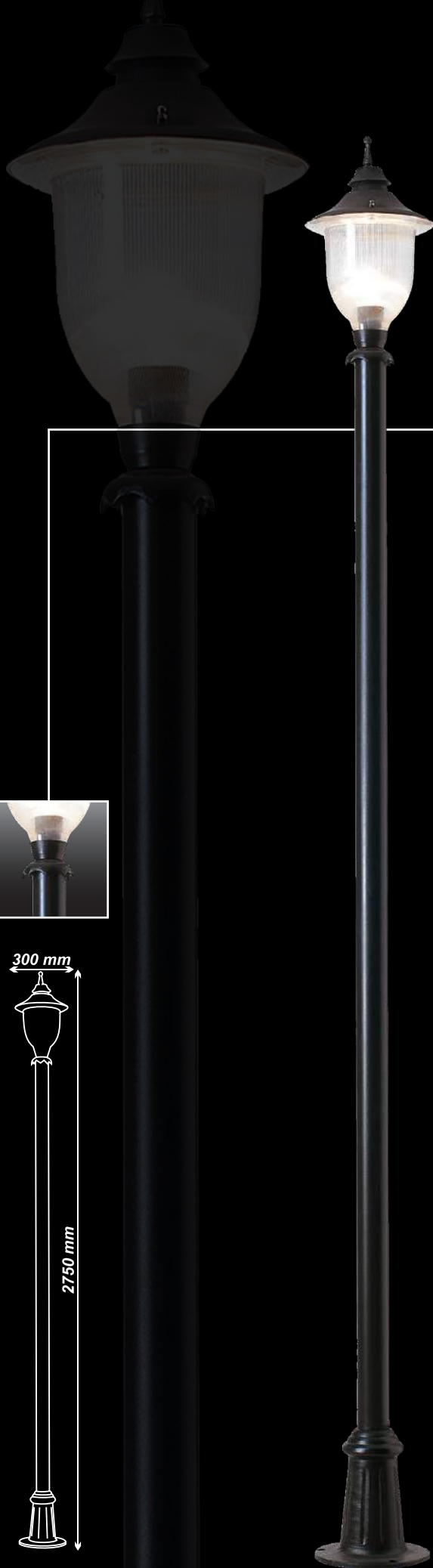

KOD: A 15700

Malzeme : Çelik
Boya : Polyester
Armatür Camı : Polikarbonat

Material : Steel
Paint : Polyester
Lantern Glass : Polycarbonate

المواد المستخدمة : فولاذ
الدهان : البوليستر
الغطاء الزجاجي : بولي كربونات



KOD: A 15800

Malzeme : Çelik
 Boya : Polyester
 Armatür Camı : Akrilik

Material : Steel
 Paint : Polyester
 Lantern Glass : Acrylic

الألمنيوم : المواد المستخدمة
 البوليستر : الدهان
 أكريليك : الغطاء الزجاجي

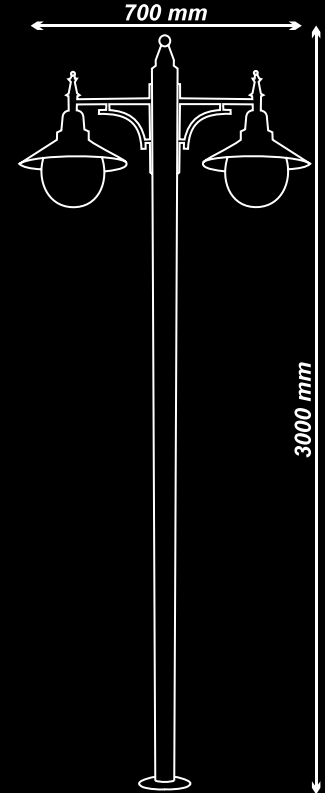

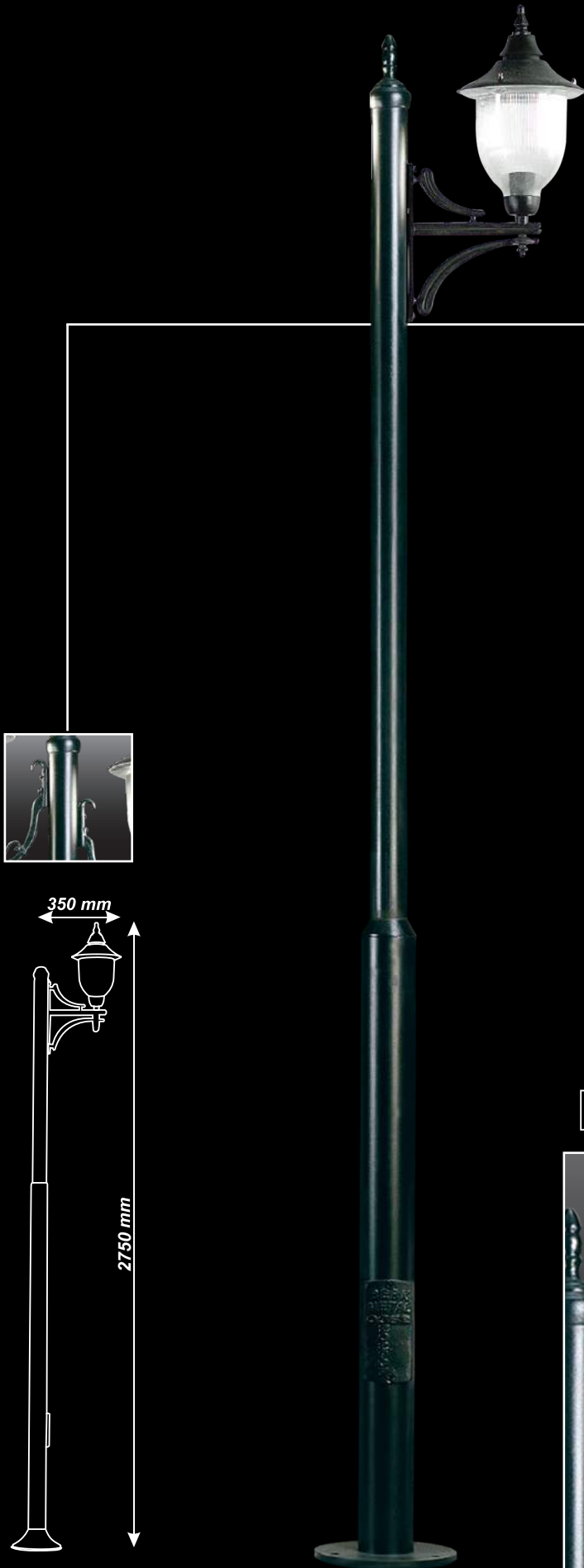

KOD: A 15900

Malzeme : Çelik
Boya : Polyester
Armatür Camı : Polikarbonat

Material : Steel
Paint : Polyester
Lantern Glass : Polycarbonate

المواد المستخدمة : فولاذ
الدهان : البوليستر
الغطاء الزجاجي : بولي كربونات







KOD: A 16000

Malzeme : Aliminyum / Metal
 Boya : Polyester
 Armatür Camı : Akrilik

Material : Aluminum
 Paint : Polyester
 Lantern Glass : Acrylic

الألمنيوم : المواد المستخدمة
 البوليستر : الدهان
 أكريليك : الغطاء الزجاجي

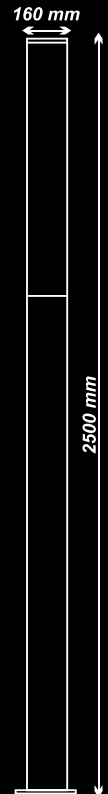

KOD: A 16100

Malzeme : Aliminyum
Boya : Polyester
Armatür Camı : Akriлик

Material : Aluminum
Paint : Polyester
Lantern Glass : Acrylic

المواد المستخدمة : الألومنيوم
الدهان : البوليستر
الغطاء الزجاجي : الأكرليك

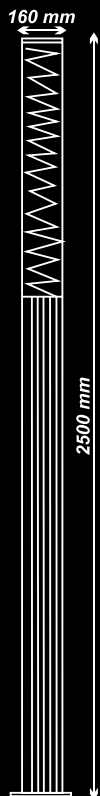
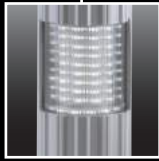

230 V
50 Hz



ISO
9001 : 2008



LED



(PMMA)
kumlu
safety



KOD: A 16200

Malzeme : Krom
Boya : Nikel
Armatür Camı : Akrilik

Material : Chromium
Paint : Nickel
Lantern Glass : Acrylic

الكروم : المواد المستخدمة
النیکل : الدهان
أكريليك : الغطاء الزجاجي

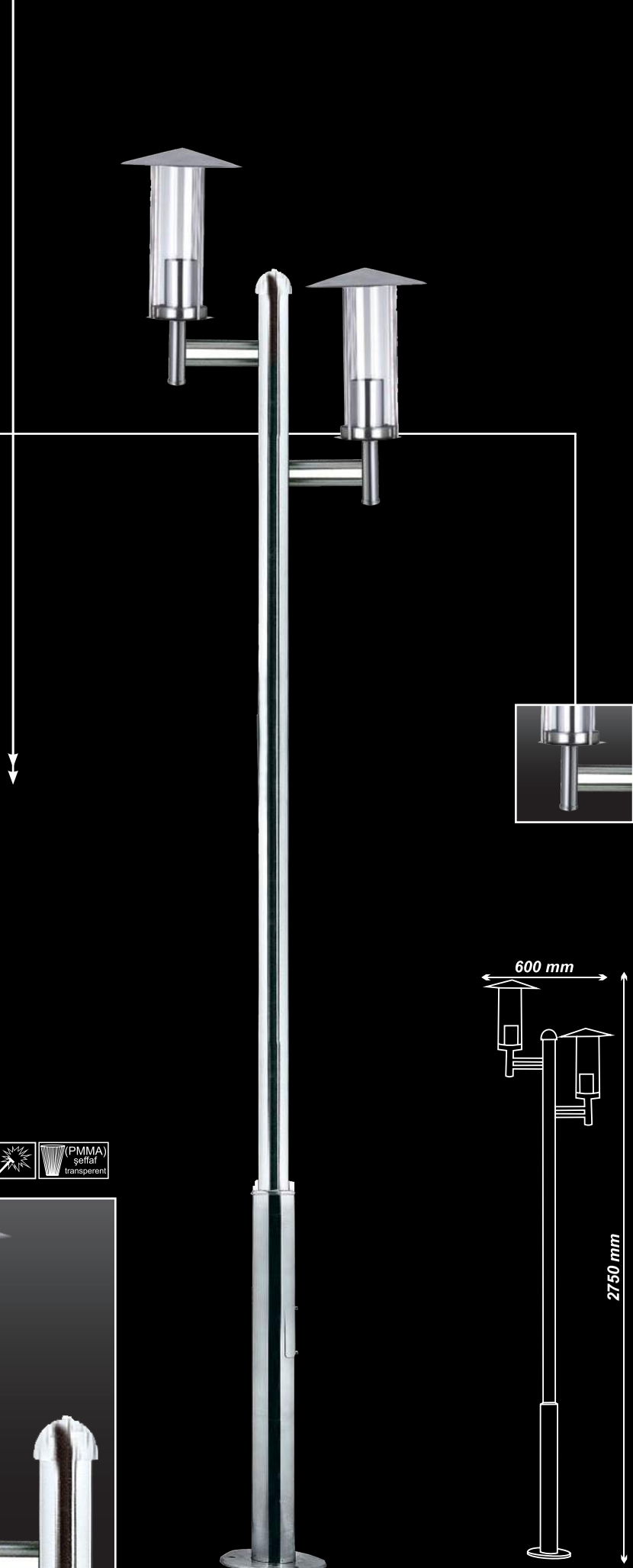

KOD: A 16300

Malzeme : Aliminyum
 Boya : Polyester
 Armatür Camı : Polikarbonat

Material : Aluminum
 Paint : Polyester
 Lantern Glass : Polycarbonate

المواد المستخدمة : الألومنيوم
 الدهان : البوليستر
 الغطاء الزجاجي : بولي كربونات

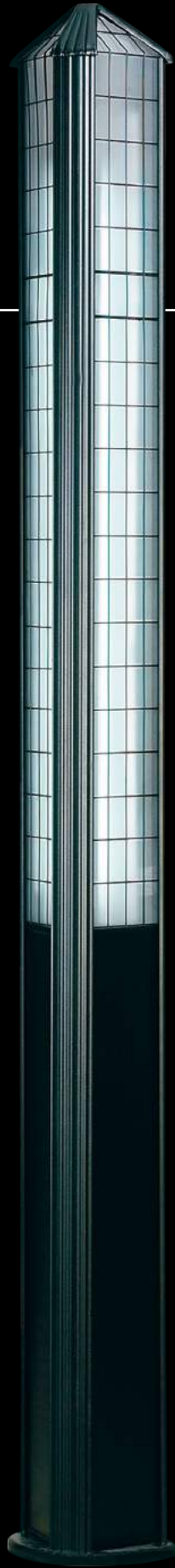
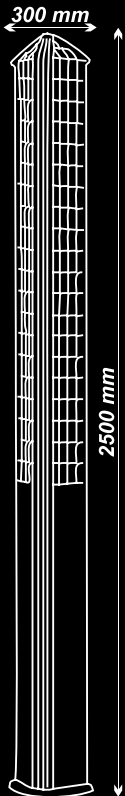

KOD: A 16400

Malzeme : Metal
Boya : Polyester
Armatür Camı : Akrilik

Material : Aluminum
Paint : Polyester
Lantern Glass : Acrylic

الألمنيوم : المواد المستخدمة
الدهان : البوليستر
الغطاء الزجاجي : أكريليك

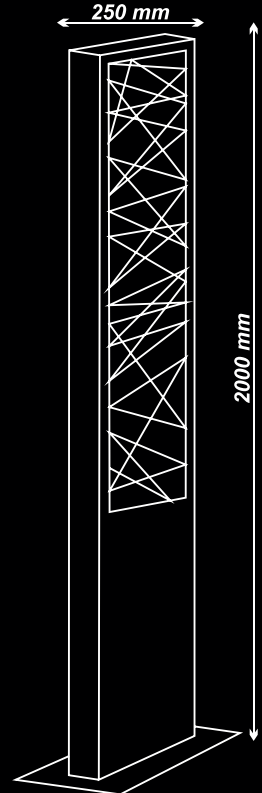
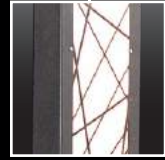

KOD: G 2000

Malzeme : Çelik
Boya : Polyester

Material : Steel
Paint : Polyester

المواد المستخدمة : فولاذ
الدهان : البوليستر

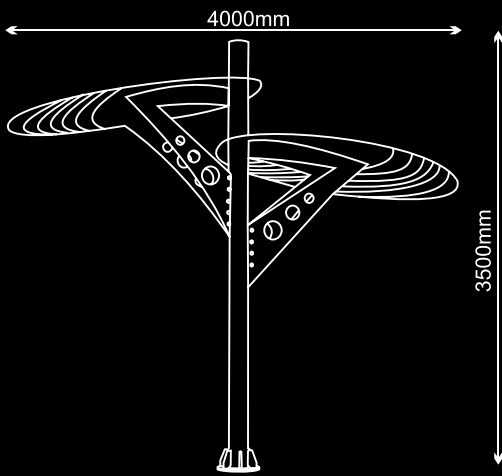



Not: Zincir sayısı ölçüye göre değişiklik gösterir.

KOD: BR 102

Malzeme : Aliminyum
Boya : Polyester
Material : Aluminum
Paint : Polyester

الألمنيوم : المواد المستخدمة
البوليستر : الدهان



YAKAMOZ



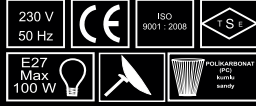

KOD: ÇT 105

Malzeme : Aliminyum
Boya : Polyester
Armatür Camı : Polikarbonat

Material : Aluminum
Paint : Polyester
Lantern Glass : Polycarbonate

المواد المستخدمة : الألومنيوم
الدهان : البوليستر
الغطاء الزجاجي : بولي كربونات

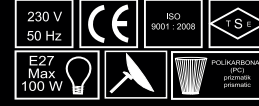

KOD: ÇT 245

Malzeme : Aliminyum
Boya : Polyester
Armatür Camı : Polikarbonat

Material : Aluminum
Paint : Polyester
Lantern Glass : Polycarbonate

المواد المستخدمة : فولاذ
الدهان : البوليستر
الغطاء الزجاجي : بولي كربونات



KOD: ÇT 115

Malzeme : Aliminyum
Boya : Polyester
Armatür Camı : Polikarbonat

Material : Aluminum
Paint : Polyester
Lantern Glass : Polycarbonate

المواد المستخدمة : الألومنيوم
الدهان : البوليستر
الغطاء الزجاجي : بولي كربونات



KOD: ÇT 125

Malzeme : Aliminyum
Boya : Polyester
Armatür Camı : Polikarbonat

Material : Aluminum
Paint : Polyester
Lantern Glass : Polycarbonate

المواد المستخدمة : الألومنيوم
الدهان : البوليستر
الغطاء الزجاجي : بولي كربونات



KOD: ÇT 235

Malzeme : Aliminyum
Boya : Polyester
Armatür Camı : Polikarbonat

Material : Aluminum
Paint : Polyester
Lantern Glass : Polycarbonate

المواد المستخدمة : فولاذ
الدهان : البوليستر
الغطاء الزجاجي : بولي كربونات



KOD: ÇT 135

Malzeme : Çelik
Boya : Polyester
Armatür Camı : Polikarbonat

Material : Steel
Paint : Polyester
Lantern Glass : Polycarbonate

المواد المستخدمة : فولاذ
الدهان : البوليستر
الغطاء الزجاجي : بولي كربونات



KOD: ÇT 145

Malzeme : Aliminyum
Boya : Polyester
Armatür Camı : Polikarbonat
Material : Aluminum
Paint : Polyester
Lantern Glass : Polycarbonate

فولاذ : المواد المستخدمة
البوليستر : الدهان
بولي كربونات : الغطاء الزجاجي

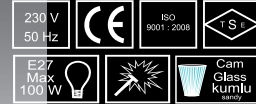

KOD: ÇT 225

Malzeme : Aliminyum
Boya : Polyester
Armatür Camı : Polikarbonat
Material : Aluminum
Paint : Polyester
Lantern Glass : Polycarbonate

فولاذ : المواد المستخدمة
البوليستر : الدهان
بولي كربونات : الغطاء الزجاجي



KOD: ÇT 155

Malzeme : Aliminyum
Boya : Polyester
Armatür Camı : Cam
Material : Aluminum
Paint : Polyester
Lantern Glass : Glass

الألومنيوم : المواد المستخدمة
البوليستر : الدهان
زجاج : الغطاء الزجاجي



KOD: ÇT 165

Malzeme : Aliminyum
Boya : Polyester
Armatür Camı : Polikarbonat
Material : Aluminum
Paint : Polyester
Lantern Glass : Polycarbonate

الألومنيوم : المواد المستخدمة
البوليستر : الدهان
بولي كربونات : الغطاء الزجاجي



KOD: ÇT 255

Malzeme : Aliminyum
Boya : Polyester
Armatür Camı : Polikarbonat
Material : Aluminum
Paint : Polyester
Lantern Glass : Polycarbonate

الألومنيوم : المواد المستخدمة
البوليستر : الدهان
بولي كربونات : الغطاء الزجاجي



KOD: ÇT 175

Malzeme : Aliminyum
Boya : Polyester
Armatür Camı : Akrilik
Material : Aluminum
Paint : Polyester
Lantern Glass : Acrylic

الألومنيوم : المواد المستخدمة
البوليستر : الدهان
أكرليك : الغطاء الزجاجي

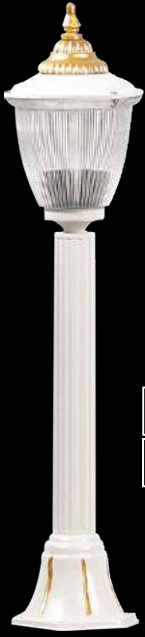

KOD: ÇT 185

Malzeme : Aliminyum
Boya : Polyester
Armatür Camı : Polikarbonat

Material : Aluminum
Paint : Polyester
Lantern Glass : Polycarbonate

المواد المستخدمة : الألومنيوم
الدهان : البوليستر
الغطاء الزجاجي : بولي كربونات

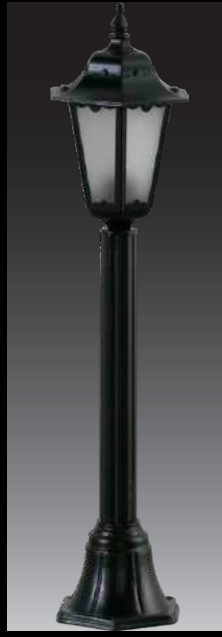

KOD: ÇT 265

Malzeme : Aliminyum
Boya : Polyester
Armatür Camı : Cam

Material : Aluminum
Paint : Polyester
Lantern Glass : Glass

المواد المستخدمة : الألومنيوم
الدهان : البوليستر
الغطاء الزجاجي : أكريليك

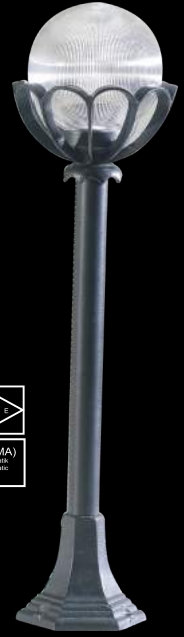

KOD: ÇT 195

Malzeme : Çelik
Boya : Polyester
Armatür Camı : Akrilik

Material : Aluminum
Paint : Polyester
Lantern Glass : Acrylic

المواد المستخدمة : الألومنيوم
الدهان : البوليستر
الغطاء الزجاجي : أكريليك



KOD: ÇT 205

Malzeme : Aliminyum
Boya : Polyester
Armatür Camı : Polikarbonat

Material : Aluminum
Paint : Polyester
Lantern Glass : Polycarbonate

المواد المستخدمة : الألومنيوم
الدهان : البوليستر
الغطاء الزجاجي : بولي كربونات

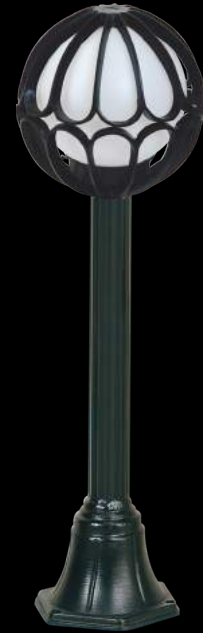

KOD: ÇT 215

Malzeme : Aliminyum
Boya : Polyester
Armatür Camı : Akrilik

Material : Aluminum
Paint : Polyester
Lantern Glass : Acrylic

المواد المستخدمة : الألومنيوم
الدهان : البوليستر
الغطاء الزجاجي : أكريليك



KOD: ÇT 305

Malzeme : Çelik
Boya : Polyester
Armatür Camı : Akrilik
Material : Steel
Paint : Polyester
Lantern Glass : Acrylic

المواد المستخدمة : فولاذ
الدهان : البوليستر
الغطاء الزجاجي : أكريليك

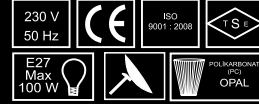

KOD: ÇT 415

Malzeme : Çelik
Boya : Polyester
Armatür Camı : Akrilik
Material : Steel
Paint : Polyester
Lantern Glass : Acrylic

المواد المستخدمة : فولاذ
الدهان : البوليستر
الغطاء الزجاجي : أكريليك



KOD: ÇT 315

Malzeme : Aliminyum
Boya : Polyester
Armatür Camı : Polikarbonat
Material : Aluminum
Paint : Polyester
Lantern Glass : Polycarbonate

المواد المستخدمة : الألومنيوم
الدهان : البوليستر
الغطاء الزجاجي : بولي كربونات



KOD: ÇT 325

Malzeme : Aliminyum
Boya : Polyester
Armatür Camı : Akrilik
Material : Aluminum
Paint : Polyester
Lantern Glass : Acrylic

المواد المستخدمة : الألومنيوم
الدهان : البوليستر
الغطاء الزجاجي : أكريليك



KOD: ÇT 275

Malzeme : Aliminyum
Boya : Polyester
Armatür Camı : Polikarbonat
Material : Aluminum
Paint : Polyester
Lantern Glass : Polycarbonate

المواد المستخدمة : الألومنيوم
الدهان : البوليستر
الغطاء الزجاجي : بولي كربونات



KOD: ÇT 335

Malzeme : Krom
Boya : Nikel
Armatür Camı : Akrilik
Material : Chromium
Paint : Nickel
Lantern Glass : Acrylic

المواد المستخدمة : الكروم
الدهان : النيكل
الغطاء الزجاجي : أكريليك



KOD: ÇT 345

Malzeme : Aliminyum
Boya : Polyester
Armatür Camı : Akrilik

Material : Aluminum
Paint : Polyester
Lantern Glass : Acrylic

المواد المستخدمة : الألومنيوم
الدهان : البوليستر
الغطاء الزجاجي : أكريليك



KOD: ÇT 355

Malzeme : Aliminyum
Boya : Polyester
Armatür Camı : Polikarbonat

Material : Aluminum
Paint : Polyester
Lantern Glass : Polycarbonate

المواد المستخدمة : الألومنيوم
الدهان : البوليستر
الغطاء الزجاجي : بولي كربونات



KOD: ÇT 385

Malzeme : Aliminyum
Boya : Polyester
Armatür Camı : Akrilik

Material : Aluminum
Paint : Polyester
Lantern Glass : Acrylic

المواد المستخدمة : الألومنيوم
الدهان : البوليستر
الغطاء الزجاجي : أكريليك



KOD: ÇT 365

Malzeme : Aliminyum
Boya : Polyester
Armatür Camı : Akrilik

Material : Aluminum
Paint : Polyester
Lantern Glass : Acrylic

المواد المستخدمة : الألومنيوم
الدهان : البوليستر
الغطاء الزجاجي : بولي كربونات



KOD: ÇT 375

Malzeme : Aliminyum
Boya : Polyester
Armatür Camı : Akrilik

Material : Aluminum
Paint : Polyester
Lantern Glass : Acrylic

المواد المستخدمة : الألومنيوم
الدهان : البوليستر
الغطاء الزجاجي : أكريليك



KOD: ÇT 405

Malzeme : Aliminyum
Boya : Polyester
Armatür Camı : Akrilik

Material : Aluminum
Paint : Polyester
Lantern Glass : Acrylic

المواد المستخدمة : الألومنيوم
الدهان : البوليستر
الغطاء الزجاجي : بولي كربونات



KOD: ÇT 395

Malzeme : Krom
Boya : Nikel
Armatür Camı : Akrilik

Material : Chromium
Paint : Nickel
Lantern Glass : Acrylic

المواد المستخدمة : الكروم
الدهان : النيكل
الغطاء الزجاجي : أكريليك



KOD: ÇT 515

Malzeme : Aliminyum
Boya : Polyester
Armatür Camı : Akrilik

Material : Aluminum
Paint : Polyester
Lantern Glass : Acrylic

المواد المستخدمة : الألومنيوم
الدهان : البوليستر
الغطاء الزجاجي : أكريليك



KOD: ÇT 525

Malzeme : Aliminyum
Boya : Polyester
Armatür Camı : Akrilik

Material : Aluminum
Paint : Polyester
Lantern Glass : Acrylic

المواد المستخدمة : الألومنيوم
الدهان : البوليستر
الغطاء الزجاجي : بولي كربونات



KOD: ÇT 505

Malzeme : Aliminyum
Boya : Polyester
Armatür Camı : Akrilik

Material : Aluminum
Paint : Polyester
Lantern Glass : Acrylic

المواد المستخدمة : الألومنيوم
الدهان : البوليستر
الغطاء الزجاجي : بولي كربونات



KOD: ÇT 535

Malzeme : Aliminyum
Boya : Polyester
Armatür Camı : Akrilik

Material : Aluminum
Paint : Polyester
Lantern Glass : Acrylic

المواد المستخدمة : الألومنيوم
الدهان : البوليستر
الغطاء الزجاجي : بولي كربونات



KOD: ÇT 545

Malzeme : Aliminyum
Boya : Polyester
Armatür Camı : Akrilik

Material : Aluminum
Paint : Polyester
Lantern Glass : Acrylic

المواد المستخدمة : الألومنيوم
الدهان : البوليستر
الغطاء الزجاجي : بولي كربونات



KOD: ÇT 555

Malzeme : Aliminyum
Boya : Polyester
Armatür Camı : Akriлик

Material : Aluminum
Paint : Polyester
Lantern Glass : Acrylic

المواد المستخدمة : الألومنيوم
الدهان : البوليستر
الغطاء الزجاجي : أكريليك



KOD: ÇT 565

Malzeme : Aliminyum / Çelik
Boya : Polyester
Armatür Camı : Akriлик

Material : Aluminum
Paint : Polyester
Lantern Glass : Acrylic

المواد المستخدمة : الألومنيوم
الدهان : البوليستر
الغطاء الزجاجي : أكريليك



KOD: ÇT 595

Malzeme : Aliminyum
Boya : Polyester
Armatür Camı : Polikarbonat

Material : Aluminum
Paint : Polyester
Lantern Glass : Polycarbonate

المواد المستخدمة : الألومنيوم
الدهان : البوليستر
الغطاء الزجاجي : بولي كربونات



KOD: ÇT 575

Malzeme : Aliminyum
Boya : Polyester
Armatür Camı : Akriлик

Material : Aluminum
Paint : Polyester
Lantern Glass : Acrylic

المواد المستخدمة : الألومنيوم
الدهان : البوليستر
الغطاء الزجاجي : بولي كربونات



KOD: ÇT 585

Malzeme : Aliminyum
Boya : Polyester
Armatür Camı : Polikarbonat

Material : Aluminum
Paint : Polyester
Lantern Glass : Polycarbonate

المواد المستخدمة : الألومنيوم
الدهان : البوليستر
الغطاء الزجاجي : بولي كربونات



KOD: ÇT 615

Malzeme : Aliminyum
Boya : Polyester
Armatür Camı : Akriлик

Material : Aluminum
Paint : Polyester
Lantern Glass : Acrylic

المواد المستخدمة : الألومنيوم
الدهان : البوليستر
الغطاء الزجاجي : أكريليك



KOD: ÇT 605

Malzeme : Aliminyum
Boya : Polyester
Armatür Camı : Akrilik

Material : Aluminum
Paint : Polyester
Lantern Glass : Acrylic

الألمنيوم : المواد المستخدمة
الدهان : البوليستر
الغطاء الزجاجي : بولي كربونات



KOD: ÇT 635

Malzeme : Aliminyum
Boya : Polyester
Armatür Camı : Polikarbonat

Material : Aluminum
Paint : Polyester
Lantern Glass : Polycarbonate

الألمنيوم : المواد المستخدمة
الدهان : البوليستر
الغطاء الزجاجي : بولي كربونات

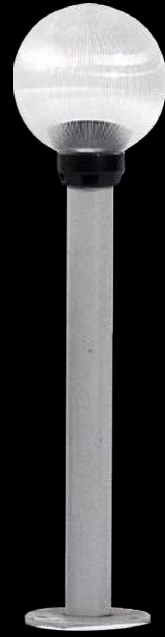

KOD: ÇT 645

Malzeme : Çelik
Boya : Polyester
Armatür Camı : Akrilik

Material : Steel
Paint : Polyester
Lantern Glass : Acrylic

فولاذ : المواد المستخدمة
الدهان : البوليستر
الغطاء الزجاجي : أكريليك



KOD: ÇT 625

Malzeme : Aliminyum
Boya : Polyester
Armatür Camı : Polikarbonat

Material : Aluminum
Paint : Polyester
Lantern Glass : Polycarbonate

الألمنيوم : المواد المستخدمة
الدهان : البوليستر
الغطاء الزجاجي : بولي كربونات



KOD: ÇT 655

Malzeme : Aliminyum
Boya : Polyester
Armatür Camı : Cam

Material : Aluminum
Paint : Polyester
Lantern Glass : Glass

الألمنيوم : المواد المستخدمة
الدهان : البوليستر
زجاج : الغطاء الزجاجي



KOD: ÇT 665

Malzeme : Aliminyum
Boya : Polyester
Armatür Camı : Cam

Material : Aluminum
Paint : Polyester
Lantern Glass : Glass

الألمنيوم : المواد المستخدمة
الدهان : البوليستر
زجاج : الغطاء الزجاجي

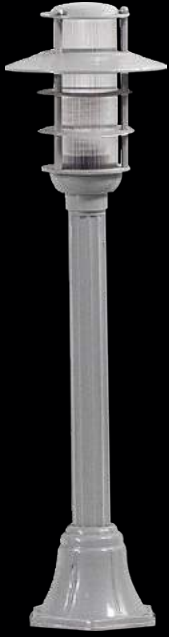

KOD: ÇT 675

Malzeme : Aliminyum
Boya : Polyester
Armatür Camı : Akrilik

Material : Aluminum
Paint : Polyester
Lantern Glass : Acrylic

الألمنيوم : المواد المستخدمة
الدهان : البوليستر
الغطاء الزجاجي : أكريليك

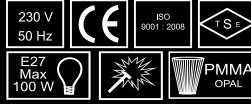

KOD: ÇT 685

Malzeme : Aliminyum
Boya : Polyester
Armatür Camı : Akrilik

Material : Aluminum
Paint : Polyester
Lantern Glass : Acrylic

الألمنيوم : المواد المستخدمة
الدهان : البوليستر
الغطاء الزجاجي : أكريليك



KOD: ÇT 695

Malzeme : Aliminyum
Boya : Polyester
Armatür Camı : Akrilik

Material : Aluminum
Paint : Polyester
Lantern Glass : Acrylic

الألمنيوم : المواد المستخدمة
الدهان : البوليستر
الغطاء الزجاجي : أكريليك



KOD: ÇT 705

Malzeme : Aliminyum
Boya : Polyester
Armatür Camı : Polikarbonat

Material : Aluminum
Paint : Polyester
Lantern Glass : Polycarbonate

الألمنيوم : المواد المستخدمة
الدهان : البوليستر
الغطاء الزجاجي : بولي كربونات



KOD: ÇT 715

Malzeme : Krom
Boya : Nikel
Armatür Camı : Akriлик

Material : Chromium
Paint : Nickel
Lantern Glass : Acrylic

الكروم : المواد المستخدمة
النیکل : الدهان
أكریلیك : الغطاء الزجاجي



KOD: ÇT 725

Malzeme : Krom
Boya : Nikel
Armatür Camı : Akriлик

Material : Chromium
Paint : Nickel
Lantern Glass : Acrylic

الكروم : المواد المستخدمة
النیکل : الدهان
أكریلیك : الغطاء الزجاجي



KOD: ÇT 735

Malzeme : Alüminyum
Boya : Polyester
Armatür Camı : Akriлик

Material : Aluminum
Paint : Polyester
Lantern Glass : Acrylic

الألومنيوم : المواد المستخدمة
البوليستر : الدهان
أكریلیك : الغطاء الزجاجي



KOD: ÇT 745

Malzeme : Çelik
Boya : Polyester
Armatür Camı : Akriлик

Material : Steel
Paint : Polyester
Lantern Glass : Acrylic

فولاد : المواد المستخدمة
البوليستر : الدهان
أكریلیك : الغطاء الزجاجي



KOD: ÇT 755

Malzeme : Krom
Boya : Nikel
Armatür Camı : Akriлик

Material : Chromium
Paint : Nickel
Lantern Glass : Acrylic

الكروم : المواد المستخدمة
النیکل : الدهان
أكریلیك : الغطاء الزجاجي



KOD: ST 106

Malzeme : Aliminyum
Boya : Polyester
Armatür Camı : Polikarbonat



KOD: ST 116

Malzeme : Aliminyum
Boya : Polyester
Armatür Camı : Akrilik



KOD: ST 126

Malzeme : Aliminyum
Boya : Polyester
Armatür Camı : Akrilik



KOD: ST 406

Malzeme : Aliminyum
Boya : Polyester
Armatür Camı : Polikarbon



KOD: ST 136

Malzeme : Aliminyum
Boya : Polyester
Armatür Camı : Polikarbon



KOD: ST 146

Malzeme : Aliminyum
Boya : Polyester
Armatür Camı : Cam / Kum



KOD: ST 156

Malzeme : Aliminyum
Boya : Polyester
Armatür Camı : Akrilik



KOD: ST 416

Malzeme : Aliminyum
Boya : Polyester
Armatür Camı : Polikarbonat



KOD: ST 166

Malzeme : Aliminyum
Boya : Polyester
Armatür Camı : Akrilik



KOD: ST 176

Malzeme : Aliminyum
Boya : Polyester
Armatür Camı : Akrilik



KOD: ST 186

Malzeme : Aliminyum
Boya : Polyester
Armatür Camı : Akrilik



KOD: ST 556

Malzeme : Aliminyum
Boya : Polyester
Armatür Camı : Polikarbonat

**KOD: ST 436**

Malzeme : Çelik
Boya : Polyester
Armatür Camı : Akrilik

KOD: ST 196

Malzeme : Alüminyum
Boya : Polyester
Armatür Camı : Polikarbonat

KOD: ST 206

Malzeme : Alüminyum
Boya : Polyester
Armatür Camı : Polikarbonat

KOD: ST 306

Malzeme : Alüminyum
Boya : Polyester
Armatür Camı : Akrilik

**KOD: ST 216**

Malzeme : Çelik
Boya : Nikel
Armatür Camı : Akrilik

**KOD: ST 316**

Malzeme : Krom
Boya : Nikel
Armatür Camı : Akrilik

**KOD: ST 326**

Malzeme : Alüminyum
Boya : Polyester
Armatür Camı : Cam

KOD: ST 336

Malzeme : Alüminyum
Boya : Polyester
Armatür Camı : Cam

**KOD: ST 466**

Malzeme : Alüminyum
Boya : Polyester
Armatür Camı : Akrilik

**KOD: ST 346**

Malzeme : Alüminyum
Boya : Polyester
Armatür Camı : Polikarbonat

**KOD: ST 356**

Malzeme : Alüminyum
Boya : Polyester
Armatür Camı : Polikarbonat

**KOD: ST 366**

Malzeme : Alüminyum
Boya : Polyester
Armatür Camı : Akrilik



KOD: ST 400

Malzeme : Aliminyum
Boya : Polyester
Armatür Camı : Akrilik



KOD: ST 426

Malzeme : Aliminyum
Boya : Polyester
Armatür Camı : Polikarbon



KOD: ST 536

Malzeme : Aliminyum
Boya : Polyester
Armatür Camı : Akrilik



KOD: ST 376

Malzeme : Aliminyum
Boya : Polyester
Armatür Camı : Akrilik



KOD: ST 446

Malzeme : Aliminyum
Boya : Polyester
Armatür Camı : Akrilik



KOD: ST 456

Malzeme : Aliminyum
Boya : Polyester
Armatür Camı : Polikarbonat



KOD: ST 396

Malzeme : Aliminyum
Boya : Polyester
Armatür Camı : Akrilik



KOD: 546

Malzeme : Aliminyum
Boya : Polyester
Armatür Camı : Cam



KOD: ST 476

Malzeme : Aliminyum
Boya : Polyester
Armatür Camı : Akrilik



KOD: ST 486

Malzeme : Aliminyum
Boya : Polyester
Armatür Camı : Akrilik



KOD: ST 496

Malzeme : Aliminyum
Boya : Polyester
Armatür Camı : Polikarbonat



KOD: AS 254



KOD: ST 506

Malzeme : Aliminyum
Boya : Polyester
Armatür Camı : Akrilik

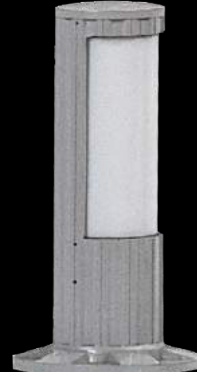

KOD: ST 516

Malzeme : Aliminyum
Boya : Polyester
Armatür Camı : Akrilik / Polikarbonat



KOD: ST 526

Malzeme : Aliminyum
Boya : Polyester
Armatür Camı : Polikarbonat



KOD: AS 104



KOD: AS 114



KOD: AS 124



KOD: AS 134



KOD: AS 144



KOD: AS 154



KOD: AS 164



KOD: AS 174



KOD: AS 184



KOD: AS 194



KOD: AS 204



KOD: AS 214



KOD: AS 224



KOD: AS 234



KOD: AS 244



KOD: GA 108



KOD: GA 118



KOD: GA 128



KOD: GA 138



KOD: DA 102

Malzeme : Aliminyum
Boya : Polyester
Armatür Camı : Polikarbonat



KOD: DA 112

Malzeme : Aliminyum
Boya : Polyester
Armatür Camı : Polikarbonat



KOD: DA 122

Malzeme : Aliminyum
Boya : Polyester
Armatür Camı : Cam



KOD: DA 132

Malzeme : Aliminyum
Boya : Polyester
Armatür Camı : Polikarbonat



KOD: DA 142

Malzeme : Aliminyum
Boya : Polyester
Armatür Camı : Polikarbonat



KOD: DA 152

Malzeme : Aliminyum
Boya : Polyester
Armatür Camı : Polikarbonat



KOD: DA 162

Malzeme : Aliminyum
Boya : Polyester
Armatür Camı : Polykarbonat



KOD: DA 182

Malzeme : Krom
Boya : Polyester
Armatür Camı : Akrilik



KOD: DA 312

Malzeme : Aliminyum
Boya : Polyester
Armatür Camı : Akrilik



KOD: DA 322

Malzeme : Aliminyum
Boya : Polyester
Armatür Camı : Polikarbonat



KOD: DA 332

Malzeme : Aliminyum
Boya : Polyester
Armatür Camı : Polykarbonat



KOD: DA 242

Malzeme : Aliminyum
Boya : Polyester
Armatür Camı : Akrilik



KOD: DA 192

Malzeme : Aliminyum
Boya : Polyester
Armatür Camı : Akrilik



KOD: DA 202

Malzeme : Aliminyum
Boya : Polyester
Armatür Camı : Polikarbonat



KOD: DA 212

Malzeme : Aliminyum
Boya : Polyester
Armatür Camı : Akrilik



KOD: DA 222

Malzeme : Aliminyum
Boya : Polyester
Armatür Camı : Polikarbonat



KOD: DA 232

Malzeme : Aliminyum
Boya : Polyester
Armatür Camı : Polikarbonat



KOD: DA 242

Malzeme : Aliminyum
Boya : Polyester
Armatür Camı : Akrilik



KOD: DA 252

Malzeme : Aliminyum
Boya : Polyester
Armatür Camı : Akrilik



KOD: DA 262

Malzeme : Aliminyum
Boya : Polyester
Armatür Camı : Akrilik



KOD: DA 272

Malzeme : Aliminyum
Boya : Polyester
Armatür Camı : Akrilik



KOD: DA 282

Malzeme : Aliminyum
Boya : Polyester
Armatür Camı : Akrilik



KOD: DA 292

Malzeme : Aliminyum
Boya : Polyester
Armatür Camı : Akrilik



KOD: DA 302

Malzeme : Aliminyum
Boya : Polyester
Armatür Camı : Akrilik



KOD: DA 402

Malzeme : Aliminyum
Boya : Polyester
Armatür Camı : Polikarbonat



KOD: DA 412

Malzeme : Aliminyum
Boya : Polyester
Armatür Camı : Akrilik



KOD: DA 422

Malzeme : Aliminyum
Boya : Polyester
Armatür Camı : Akrilik



KOD: DA 432

Malzeme : Aliminyum
Boya : Polyester
Armatür Camı : Akrilik



KOD: DA 442

Malzeme : Aliminyum
Boya : Polyester
Armatür Camı : Polikarbonat



KOD: DA 452

Malzeme : Aliminyum
Boya : Polyester
Armatür Camı : Polikarbonat



KOD: DA 462

Malzeme : Krom
Boya : Nikel
Armatür Camı : Akrilik



KOD: DA 472

Malzeme : Krom
Boya : Nikel
Armatür Camı : Akrilik



KOD: DA 482

Malzeme : Aliminyum
Boya : Polyester
Armatür Camı : Akrilik



KOD: DA 492

Malzeme : Krom
Boya : Nikel
Armatür Camı : Akrilik



KOD: DA 502

Malzeme : Aliminyum
Boya : Polyester
Armatür Camı : Cam / Kum



KOD: DA 512

Malzeme : Aliminyum
Boya : Polyester
Armatür Camı : Akrilik



KOD: DA 522

Malzeme : Aliminyum
Boya : Polyester
Armatür Camı : Cam



KOD: DA 532

Malzeme : Aliminyum
Boya : Polyester
Armatür Camı : Polikarbonat



KOD: DA 542

Malzeme : Aliminyum
Boya : Polyester
Armatür Camı : Akrilik

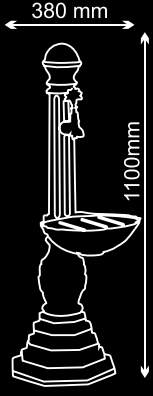

KOD: ÇM 5020

Malzeme : Aliminyum
Boya : Polyester

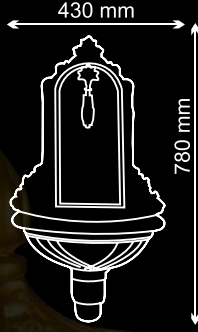

KOD: ÇM 5030

Malzeme : Aliminyum
Boya : Polyester

KOD: ÇM 5000

Malzeme : Aliminyum
Boya : Polyester

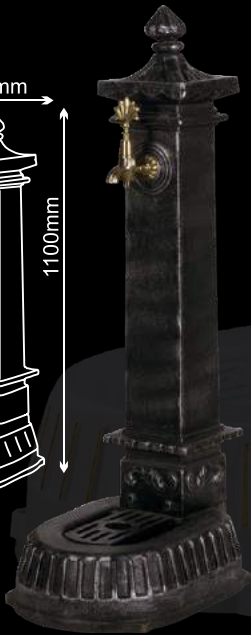
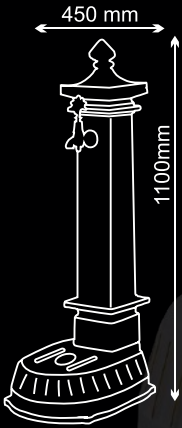

KOD: ÇM 5010

Malzeme : Aliminyum
Boya : Polyester

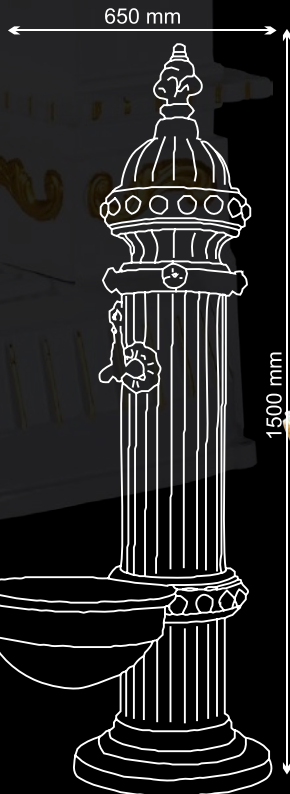

KOD: ÇK 3000

Malzeme : Çelik
Boya : Polyester
En : 600
Boy : 470

KOD: ÇK 3010

Malzeme : Çelik
Boya : Polyester
En : 850
Boy : 450

KOD: ÇK 3020

Malzeme : Çelik
Boya : Polyester
En : 850
Boy : 450

KOD: ÇK 4040

Malzeme : Çelik
Boya : Polyester
En : 850
Boy : 450

**KOD: ÇK 3030**

Malzeme : Çelik
Boya : Polyester
En : 1250
Boy : 450

KOD: ÇK 3040

Malzeme : Çelik
Boya : Polyester
En : 900
Boy : 450

KOD: ÇK 3050

Malzeme : Çelik
Boya : Polyester
En : 480
Boy : 960

KOD: ÇK 3060

Malzeme : Krom
Boya : Nikel
En : 800
Boy : 290

KOD: ÇK 3070

Malzeme : Krom
Boya : Nikel
En : 600
Boy : 250

KOD: ÇK 3080

Malzeme : Çelik
Boya : Polyester
En : 500
Boy : 750

KOD: ÇK 4030

Malzeme : Alüminyum
Boya : Polyester
En : 500
Boy : 1150

KOD: ÇK 3090

Malzeme : Krom
Boya : Nikel
En : 300
Boy : 650

KOD: ÇK 4010

Malzeme : Krom
Boya : Nikel
En : 800
Boy : 1250

KOD: ÇK 4020

Malzeme : Çelik
Boya : Polyester
En : 500
Boy : 750

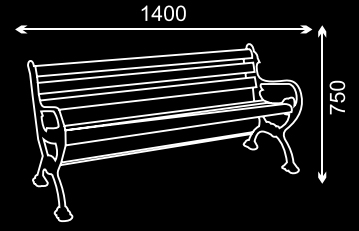
KOD: OB 5010

Malzeme : Aliminyum / Çam
Boya : Elektro Statik Polyester
Material : Aluminium / Pine
Paint : Electro Static Polyester

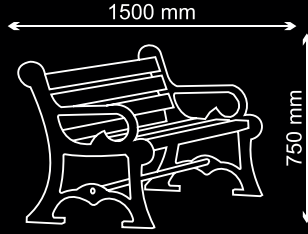
KOD: OB 5020

Malzeme : Aliminyum / Çam
Boya : Elektro Statik Polyester
Material : Aluminium / Pine
Paint : Electro Static Polyester

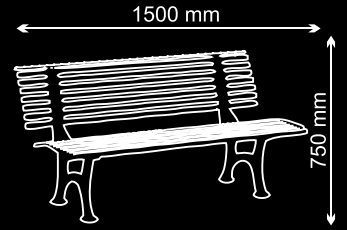
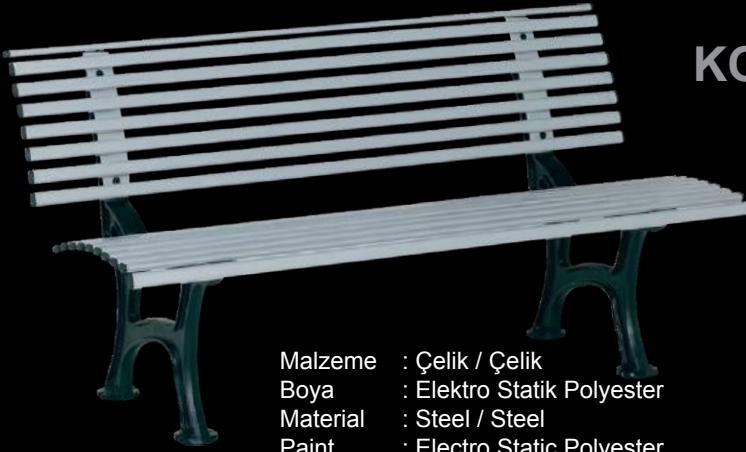
KOD: OB 5030

Malzeme : Çelik / Çelik
Boya : Elektro Statik Polyester
Material : Steel / Steel
Paint : Electro Static Polyester

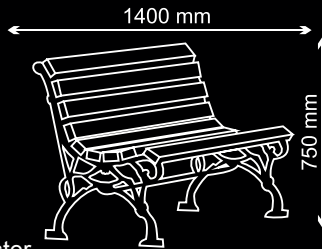
KOD: OB 5040

Malzeme : Aliminyum / Çam
Boya : Elektro Statik Polyester
Material : Aluminium / Pine
Paint : Electro Static Polyester

KOD: OB 5050

147

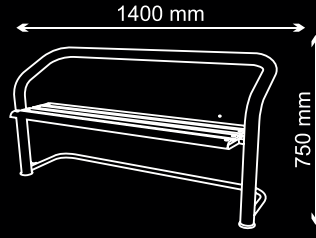

Malzeme : Krom - Nikel / Çam
Boya : Elektro Statik Polyester
Material : Chrome - Nickel / Pine
Paint : Electro Static Polyester

KOD: OB 5060

Malzeme : Çelik / Çam
Boya : Elektro Statik Polyester
Material : Steel / Pine
Paint : Electro Static Polyester

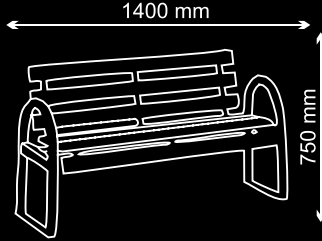

KOD: OB 5070

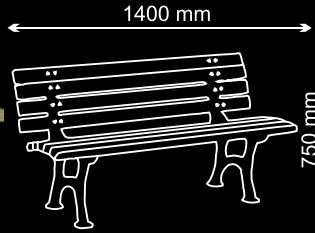

Malzeme : Aliminyum / Çam
Boya : Elektro Statik Polyester
Material : Aluminium / Pine
Paint : Electro Static Polyester

KOD: OB 5080

Malzeme : Krom - Nikel / Çam
Boya : Elektro Statik Polyester
Material : Chrome - Nickel / Pine
Paint : Electro Static Polyester

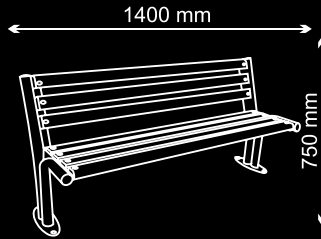

KOD: OB 5090



Malzeme : Aliminyum / Çam
Boya : Elektro Statik Polyester
Material : Aluminium / Pine
Paint : Electro Static Polyester

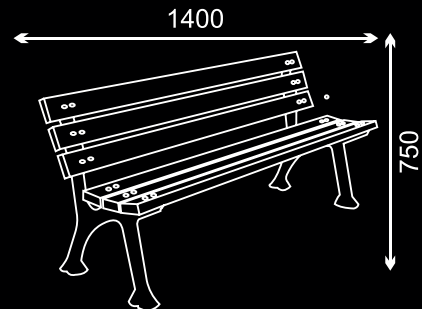

Habibler Mahallesi 2711. Sokak 17/A-3

Sultangazi / İSTANBUL / TURKIYE

Tel / Fax: +90 212 595 36 32 / GSM: +90 533 504 22 68